

Video Projector

Operating Instructions _____ **GB**

Mode d'emploi _____ **FR**

Manual de instrucciones _____ **ES**

SXRD
Silicon X-tal Reflective Display

HDMI™
HIGH-DEFINITION MULTIMEDIA INTERFACE

VPL-VW100

WARNING

To reduce the risk of fire or electric shock, do not expose this apparatus to rain or moisture.

To avoid electrical shock, do not open the cabinet. Refer servicing to qualified personnel only.

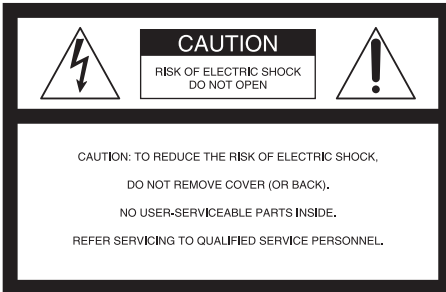

This symbol is intended to alert the user to the presence of uninsulated “dangerous voltage” within the product’s enclosure that may be of sufficient magnitude to constitute a risk of electric shock to persons.



This symbol is intended to alert the user to the presence of important operating and maintenance (servicing) instructions in the literature accompanying the appliance.

For the customers in the USA

If you have any questions about this product, you may call:

Sony Customer Information Service Center
1-800-222-7669 or <http://www.sony.com/>
The number below is for FCC related matters only.

Declaration of Conformity

Trade Name: SONY
Model No.: VPL-VW100
Responsible Party: Sony Electronics Inc.

Address: 16450 W. Bernardo Dr, San Diego,
CA 92127 U.S.A.
Telephone Number: 858-942-2230

This device complies with Part 15 of the FCC Rules. Operation is subject to the following two conditions: (1) This device may not cause harmful interference, and (2) this device must accept any interference received, including interference that may cause undesired operation.

This equipment has been tested and found to comply with the limits for a Class B digital device, pursuant to Part 15 of the FCC Rules. These limits are designed to provide reasonable protection against harmful interference in a residential installation. This equipment generates, uses, and can radiate radio frequency energy and, if not installed and used in accordance with the instructions, may cause harmful interference to radio communications. However, there is no guarantee that interference will not occur in a particular installation. If this equipment does cause harmful interference to radio or television reception, which can be determined by turning the equipment off and on, the user is encouraged to try to correct the interference by one or more of the following measures:

- Reorient or relocate the receiving antenna.
- Increase the separation between the equipment and receiver.
- Connect the equipment into an outlet on a circuit different from that to which the receiver is connected.
- Consult the dealer or an experienced radio/TV technician for help.

You are cautioned that any changes or modifications not expressly approved in this manual could void your authority to operate this equipment.

For the customers in Canada

This Class B digital apparatus complies with Canadian ICES-003.

Voor de klanten in Nederland



Gooi de batterij niet weg maar lever deze in als klein chemisch afval (KCA).

The socket-outlet should be installed near the equipment and be easily accessible.

CAUTION

RISK OF EXPLOSION IF BATTERY IS REPLACED BY AN INCORRECT TYPE.

DISPOSED OF USED BATTERIES ACCORDING TO THE LOCAL RULES.



Disposal of Old Electrical & Electronic Equipment (Applicable in the European Union and other European countries with separate collection systems)

This symbol on the product or on its packaging indicates that this product shall not be treated as household waste. Instead it shall be handed over to the applicable collection point for the recycling of electrical and electronic equipment. By ensuring this product is disposed of correctly, you will help prevent potential negative consequences for the environment and human health, which could otherwise be caused by inappropriate waste handling of this product. The recycling of materials will help to conserve natural resources. For more detailed information about recycling of this product, please contact your local Civic Office, your household waste disposal service or the shop where you purchased the product.

Table of Contents

Precautions	7
-------------------	---

Location of Controls

Front/Right Side	8
Right Side	9
Rear/Bottom	10
Remote Control	11

Connections and Preparations

Unpacking	12
Step 1: Installing the Projector	13
Before Setting Up the Projector	13
Installing the Projector and a Screen	15
Step 2: Connecting the Projector	18
Connecting to a DVD Player/ Recorder or Digital Tuner	18
Connecting to Video Equipment	20
Connecting to a Computer	21
Step 3: Adjusting the Picture Size and Position	22
Step 4: Selecting the Menu Language	27

Projecting

Projecting the Picture on the Screen	29
Turning Off the Power	32

Selecting the Wide Screen Mode	33
Selecting the Picture Viewing Mode	36
Adjusting the Picture Quality	37
Adjusting the Picture Using Real Color Processing	39

Using the Menus

Operation through the Menus	41
Picture Menu	44
Signal Menu	47
Function menu	50
Installation Menu	51
Setup Menu	53
Information Menu	55
About the Preset Memory No. ...	55

Operating the Projector from a Computer

Accessing the Projector from a Computer	56
Checking the Status of the Projector	56
Controlling the Projector from a Computer	57
Setting up the Projector	57

Others

Troubleshooting	59
Warning Indicators	60

Message Lists	61
Replacing the Lamp	63
Cleaning the Air Filter	66
Replacing the Air Filter	67
Specifications	69
Preset Signals	71
Input Signals and Adjustable/ Setting Items	74
Ceiling Installation	76
When Using the PSS-H10 Projector Suspension Support	77
When Using the PSS-610 Projector Suspension Support	80
Making Fine Adjustments to the Horizontal Picture Position	83
Index	86

Precautions

On safety

- Check that the operating voltage of your unit is identical with the voltage of your local power supply.
- Should any liquid or solid object fall into the cabinet, unplug the unit and have it checked by qualified personnel before operating it further.
- Unplug the unit from the wall outlet if it is not to be used for several days.
- To disconnect the cord, pull it out by the plug. Never pull the cord itself.
- The wall outlet should be near the unit and easily accessible.
- The unit is not disconnected to the AC power source (mains) as long as it is connected to the wall outlet, even if the unit itself has been turned off.
- Do not look into the lens while the lamp is on.
- Do not place your hand or objects near the ventilation holes. The air coming out is hot.

On preventing internal heat build-up

After you turn off the power with the I/⏻ (on/standby) switch, do not disconnect the unit from the wall outlet while the cooling fan is still running.

Caution

The projector is equipped with ventilation holes (intake) and ventilation holes (exhaust). Do not block or place anything near these holes, or internal heat build-up may occur, causing picture degradation or damage to the projector.

On repacking

Save the original shipping carton and packing material; they will come in handy if you ever have to ship your unit. For maximum protection, repack your unit as it was originally packed at the factory.

Location of Controls

Front/Right Side

You can use the buttons on the control panel with the same names as those on the remote control to operate the projector.

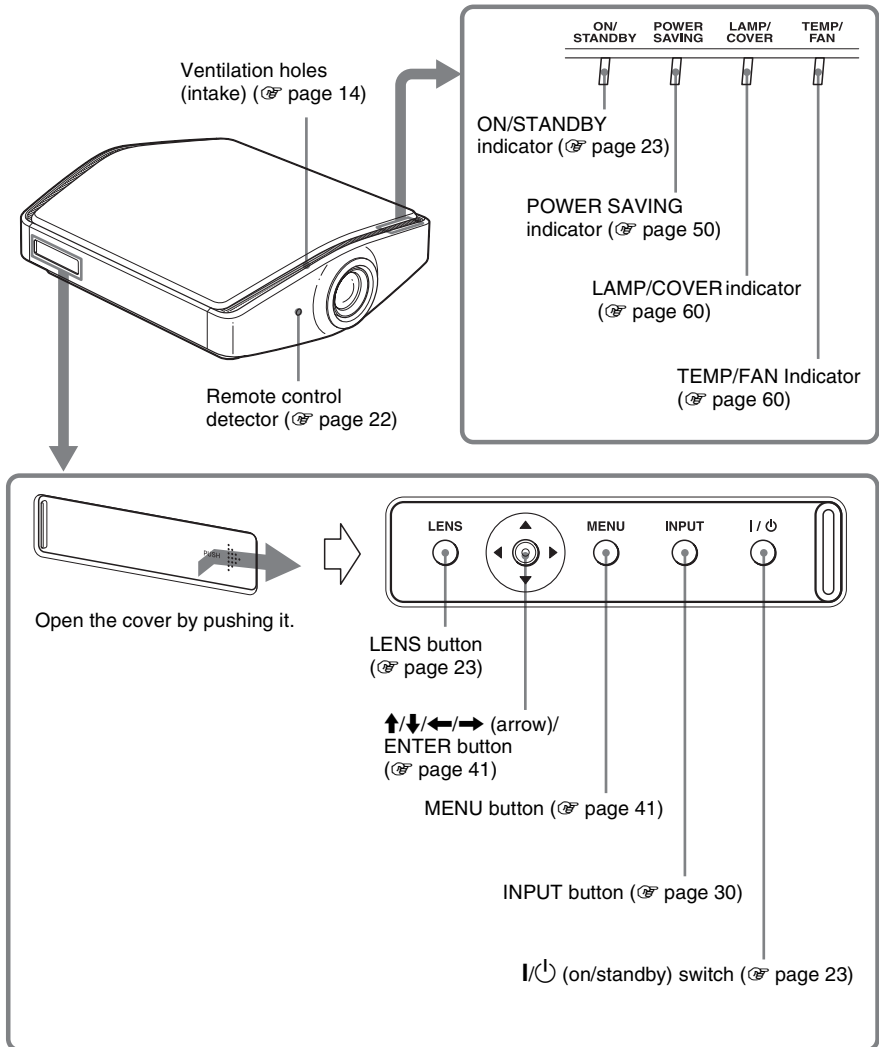

Right Side

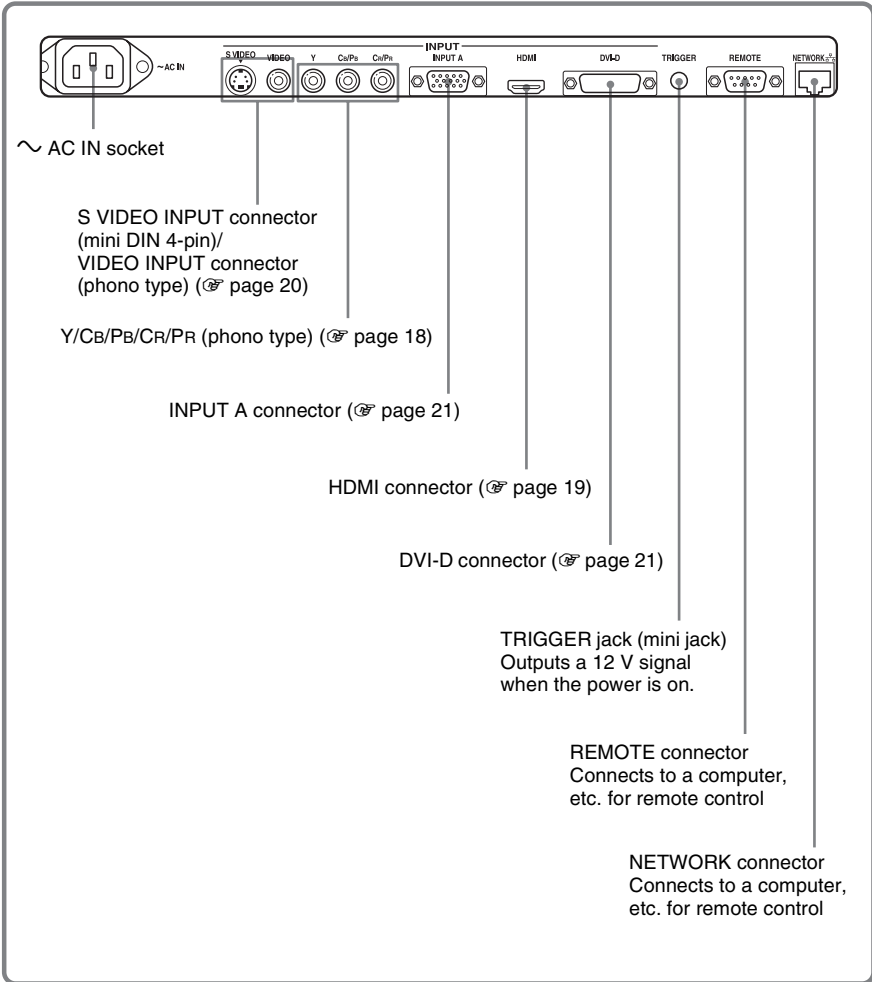
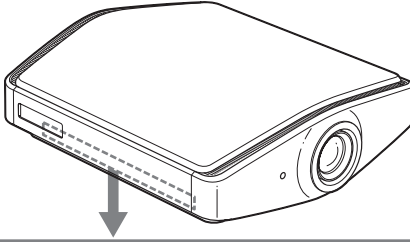

Rear/Bottom

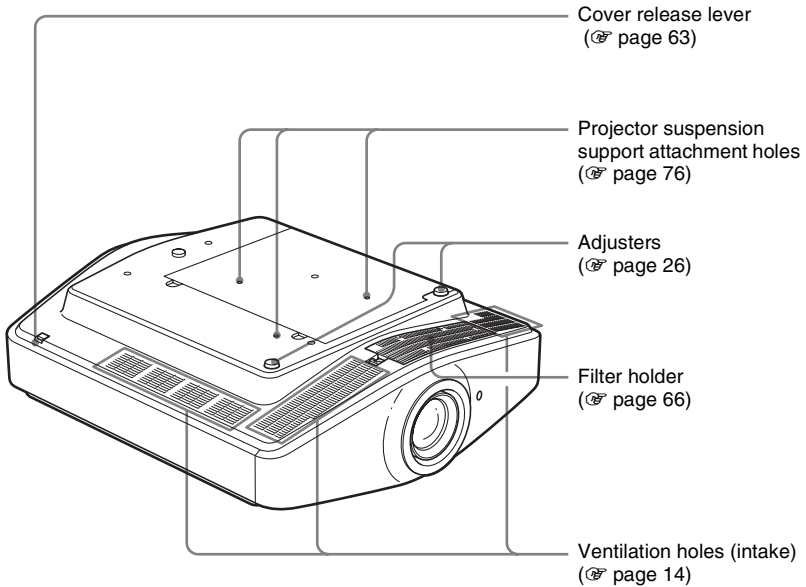
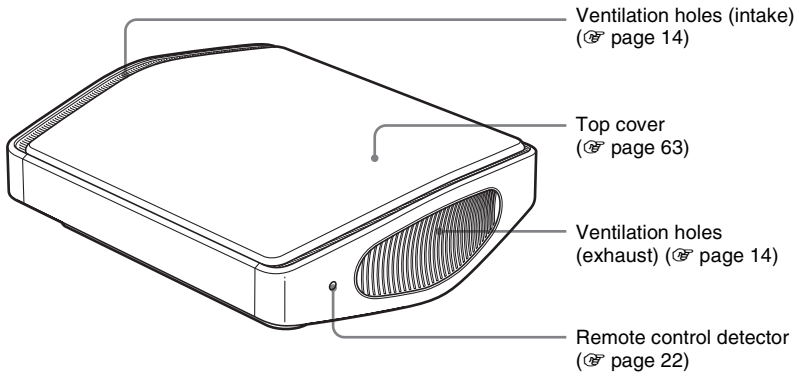

Remote Control

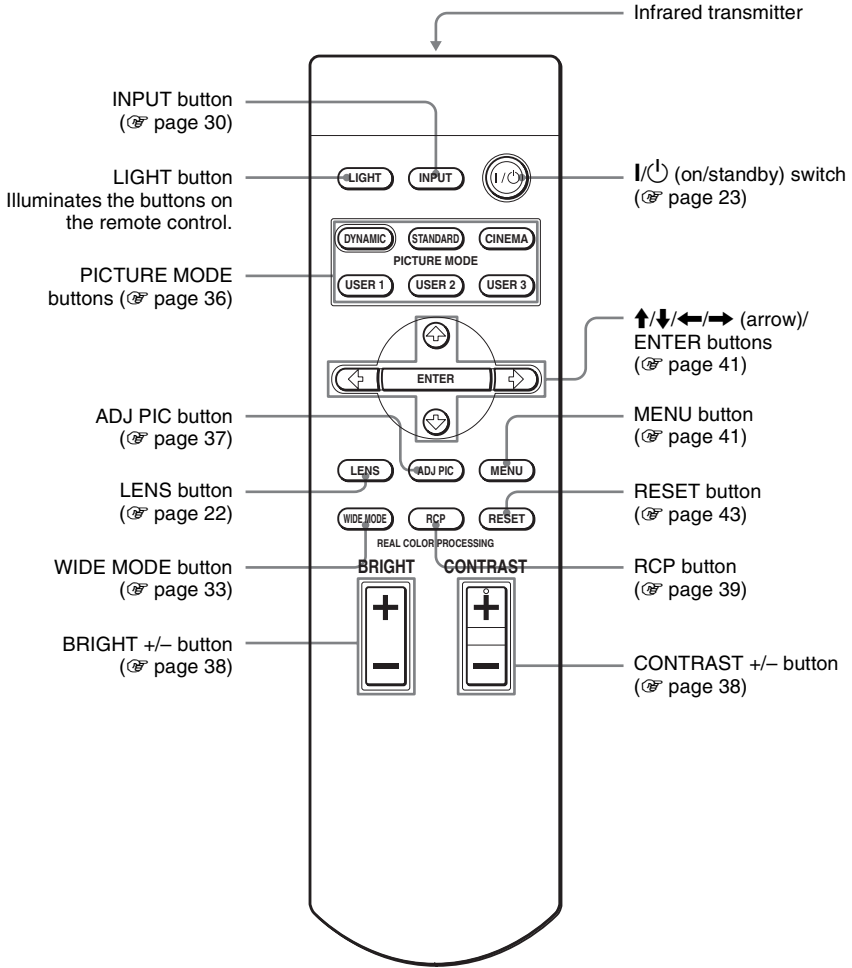

Connections and Preparations

This section describes how to install the projector and screen, how to connect the equipment from which you want to project the picture, etc.

Unpacking

Check the carton to make sure it contains the following items:

- Remote control (1) and Size AA (R6) batteries (2)
- Air filter cover (1)
This air filter cover is used only when the projector is installed on a ceiling.
(☞ page 76)
- AC power cord (1)
- ImageDirector2 CD-ROM (1)
- Plug holder
Attach the plug holder to avoid unplugging the AC power cord accidentally.
- Lens cap (1)
When you have purchased the projector, the lens cap was fitted onto the lens.
Remove this lens cap when you use the projector.
- Operating Instructions (this manual) (1)

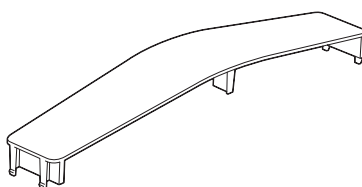
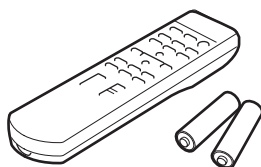

Inserting the batteries into the remote control

Insert the batteries **+** side first as shown in the illustration. Inserting them forcibly or with the polarities reversed may cause a short circuit and may generate heat.

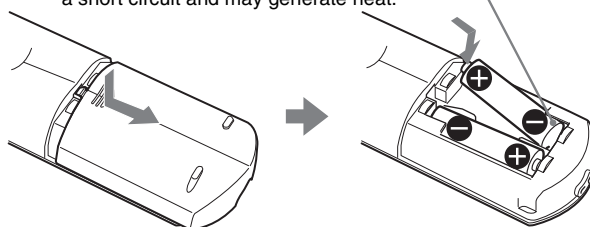

Step 1: Installing the Projector

Before Setting Up the Projector

Unsuitable installation

Do not place the projector in the following situations, which may cause malfunction or damage to the projector.

Poorly ventilated location

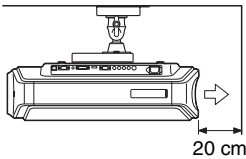
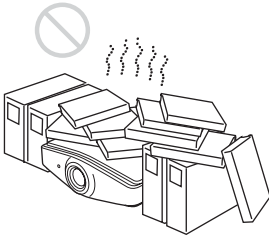

⇒ : Exhaust

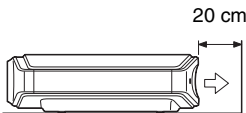

To maintain the performance and reliability of the projector, do not put any object within 20 cm (7 7/8 inches) from the rear panel. The temperature of the wall may be affected if you do so.

Hot and humid



Locations subject to direct cool or warm air from an air-conditioner

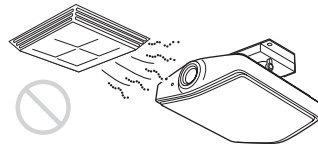

Installing the projector in such a location may cause a malfunction of the unit due to moisture condensation or rise in temperature.

Near a heat or smoke sensor

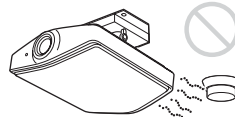

Malfunction of the sensor may occur.

Very dusty and extremely smoky locations



Improper use

Do not do any of the following while using the projector.

Blocking the ventilation holes.

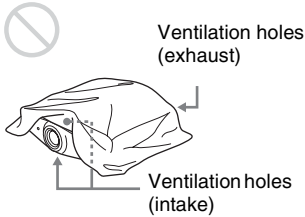

Tip

For details on the location of the ventilation holes (intake or exhaust), see “Location of Controls” on pages 8 to 10.

Tilting front/rear and left/right

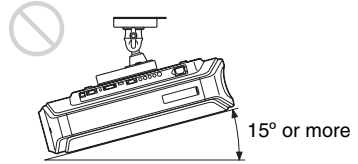
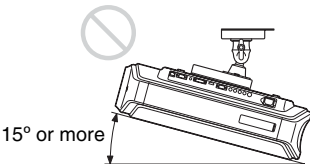
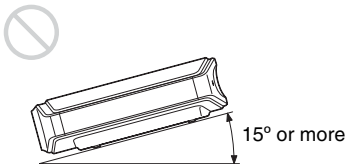
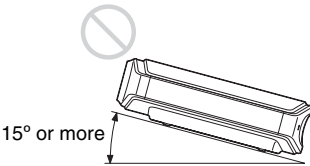
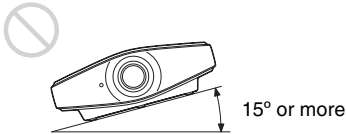

Avoid using the projector tilted at an angle of more than 15 degrees.

Do not install the projector anywhere other than on a level surface or on the ceiling.

Improper installation of the projector may cause a malfunction.

When installing the unit at altitudes

When using the projector at an altitude of 1,500 m or higher, set “High Altitude Mode” in the Installation  menu to “On.” (Ⓞ page 52) Failing to set this mode when using the projector at high altitudes could have adverse effects, such as reducing the reliability of certain components.

Installing the Projector and a Screen

The installation distance between the projector and a screen varies depending on the size of the screen.

1 Determine the installation position of the projector and screen.

You can obtain a good quality picture if you position the projector with the center of the lens within the areas indicated in the gray areas in the illustration. Use the values a, b and c in the table on page 16 as a guide.

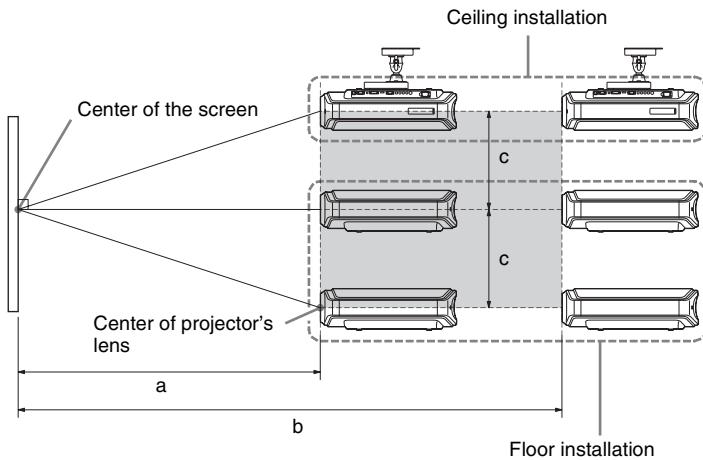

- a:** Minimum projection distance between the screen and the center of the projector's lens
- b:** Maximum projection distance between the screen and the center of the projector's lens
- c:** Vertical distance between the center of the screen and the center of the projector's lens when using the maximum upper vertical lens shift feature.

For details on the lens shift feature, see “Step 3: Adjusting the Picture Size and Position.” (📄 page 22)

When using the 16:9 aspect ratio screen

Unit: mm (inches)

Screen size (inches)	40	60	80	100	120	150	180	200	250	300
a (minimum)	1212 (47 ^{3/4})	1842 (72 ^{1/2})	2472 (97 ^{3/8})	3102 (122 ^{1/8})	3732 (146 ^{7/8})	4677 (184 ^{1/8})	5622 (221 ^{3/8})	6252 (246 ^{1/8})	7827 (308 ^{1/8})	9402 (370 ^{1/8})
b (maximum)	2105 (82 ^{7/8})	3181 (125 ^{1/4})	4257 (167 ^{5/8})	5333 (210)	6409 (252 ^{3/8})	8023 (315 ^{7/8})	9637 (379 ^{3/8})	10713 (421 ^{3/4})	13403 (527 ^{5/8})	16093 (633 ^{5/8})
c	324 (12 ^{3/4})	485 (19 ^{1/8})	647 (25 ^{1/2})	809 (31 ^{7/8})	971 (38 ^{1/4})	1213 (47 ^{3/4})	1456 (57 ^{3/8})	1618 (63 ^{5/8})	2022 (79 ^{5/8})	2426 (95 ^{1/2})

To calculate the installation measurements (SS: Screen Size)

$$a \text{ (minimum)} = 31.5 \left(1 \frac{1}{4}\right) \times SS - 48.2 \left(1 \frac{15}{16}\right)$$

$$b \text{ (maximum)} = 53.8 \left(2 \frac{1}{8}\right) \times SS - 46.9 \left(1 \frac{7}{8}\right)$$

$$c = 8.0876 \left(1 \frac{1}{32}\right) \times SS$$

When using the 4:3 aspect ratio screen (projecting a 4:3 picture)

Unit: mm (inches)

Screen size (inches)	40	60	80	100	120	150	180	200	250	300
a (minimum)	1494 (58 ^{3/4})	2265 (89 ^{1/8})	3036 (119 ^{1/2})	3807 (149 ^{7/8})	4578 (180 ^{1/4})	5734 (225 ^{3/4})	6891 (271 ^{1/4})	7662 (301 ^{5/8})	9590 (377 ^{1/2})	11517 (453 ^{3/8})
b (maximum)	2587 (101 ^{7/8})	3904 (153 ^{5/8})	5220 (205 ^{1/2})	6537 (257 ^{3/8})	7854 (309 ^{1/4})	9829 (387)	11805 (464 ^{3/4})	13122 (516 ^{5/8})	16414 (646 ^{1/4})	19706 (775 ^{7/8})
c	396 (15 ^{5/8})	594 (23 ^{3/8})	792 (31 ^{1/8})	990 (39)	1188 (46 ^{3/4})	1485 (58 ^{1/2})	1782 (70 ^{1/8})	1980 (77 ^{7/8})	2474 (97 ^{3/8})	2969 (116 ^{7/8})

To calculate the installation measurements (SS: Screen Size)

$$a \text{ (minimum)} = 38.551 \left(1 \frac{9}{16}\right) \times SS - 48.2 \left(1 \frac{15}{16}\right)$$

$$b \text{ (maximum)} = 65.842 \left(2 \frac{5}{8}\right) \times SS - 46.9 \left(1 \frac{7}{8}\right)$$

$$c = 9.8979 \left(1 \frac{3}{32}\right) \times SS$$

2 Position the projector so that the lens is parallel to the screen.

Top view

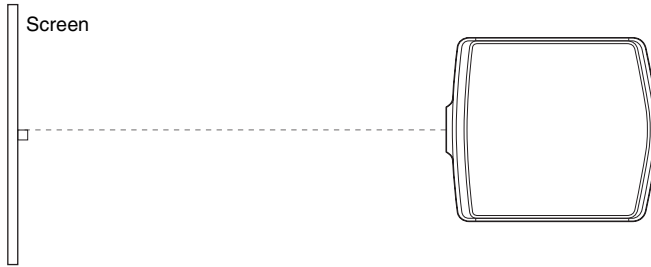

3 Project an image on the screen and adjust the picture so that it fits the screen. (☞ page 22)

To project an image, connect video equipment to the projector. (☞ page 18)

Note

When using a screen with an uneven surface, stripes pattern may rarely appear on the screen depending on the distance between the screen and the projector or the zooming magnifications. This is not a malfunction of the projector.

For installation of the projector on a ceiling, see “Ceiling Installation.” (☞ page 76)

Step 2: Connecting the Projector

When making connections, be sure to do the following:

- Turn off all equipment before making any connections.
- Use the proper cables for each connection.
- Insert the cable plugs properly; plugs that are not fully inserted often generate noise. When pulling out a cable, be sure to pull it out from the plug, not the cable itself.
- Refer to the operating instructions of the connected equipment.

Connecting to a DVD Player/Recorder or Digital Tuner

To connect to a DVD player/recorder or digital tuner equipped with component video connectors

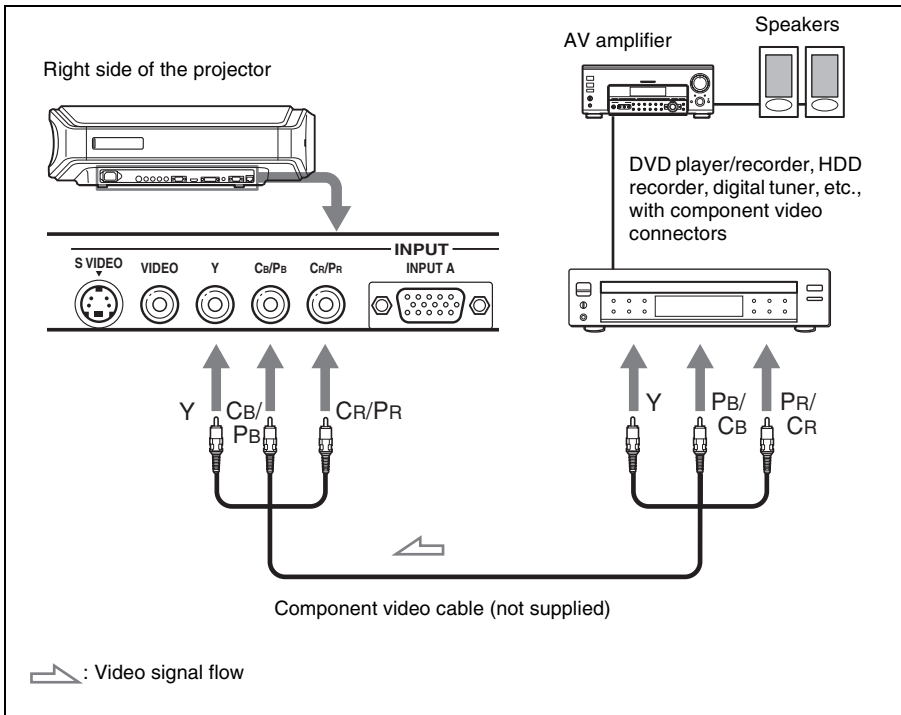

Tip

To connect the projector to a DVD player/recorder, HDD recorder, digital tuner, etc. which is not equipped with component video connectors, it is recommended to use the S video cable to connect to the S-video output of the DVD player/recorder, HDD recorder, digital tuner, etc. If the connected equipment is not equipped with the S-video output connector, use the video cable to connect to the video output jack on the equipment.

To connect to a DVD player/recorder equipped with HDMI output

You can enjoy better picture quality by connecting a DVD player/recorder equipped with HDMI output to the HDMI input of the projector.

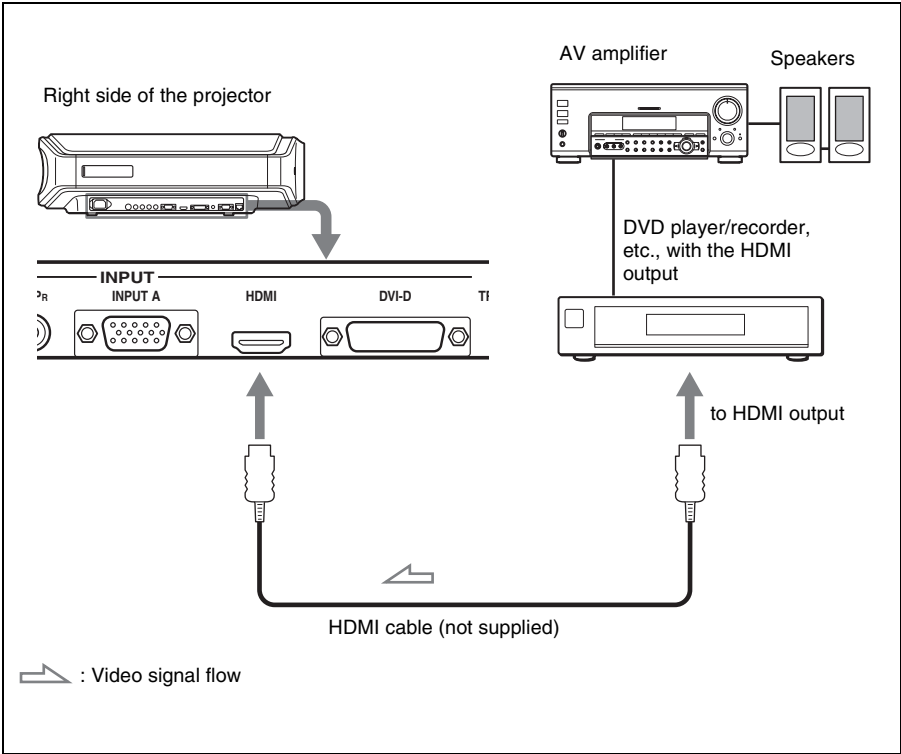

HDMI, HDMI logo and High-Definition Multimedia Interface are trademarks or registered trademarks of HDMI Licensing LLC. This HDMI connector conforms to Ver. 1.1.

Connecting to Video Equipment

You can connect a DVD player/recorder which is not equipped with component video connectors, hard disk video recorder, VCR or laser disk player. See also the instruction manual of each equipment.

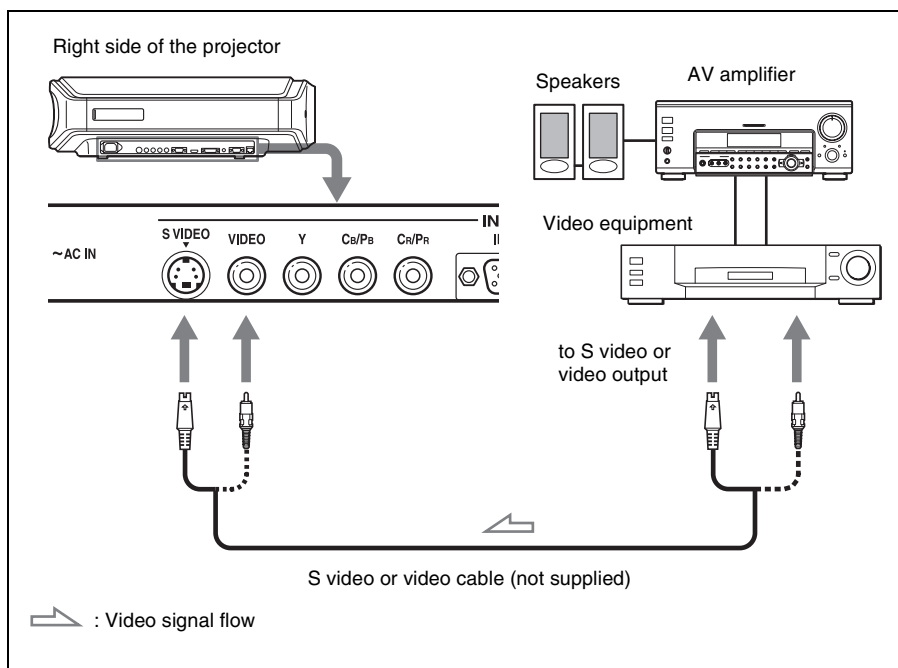

Tip



If you do not know to which connector you should connect the cable, S VIDEO INPUT (S video input connector) or VIDEO INPUT (video input connector), connect it to S VIDEO to enjoy better picture quality.

If the equipment to be connected has no S video connector, connect the cable to the video output.

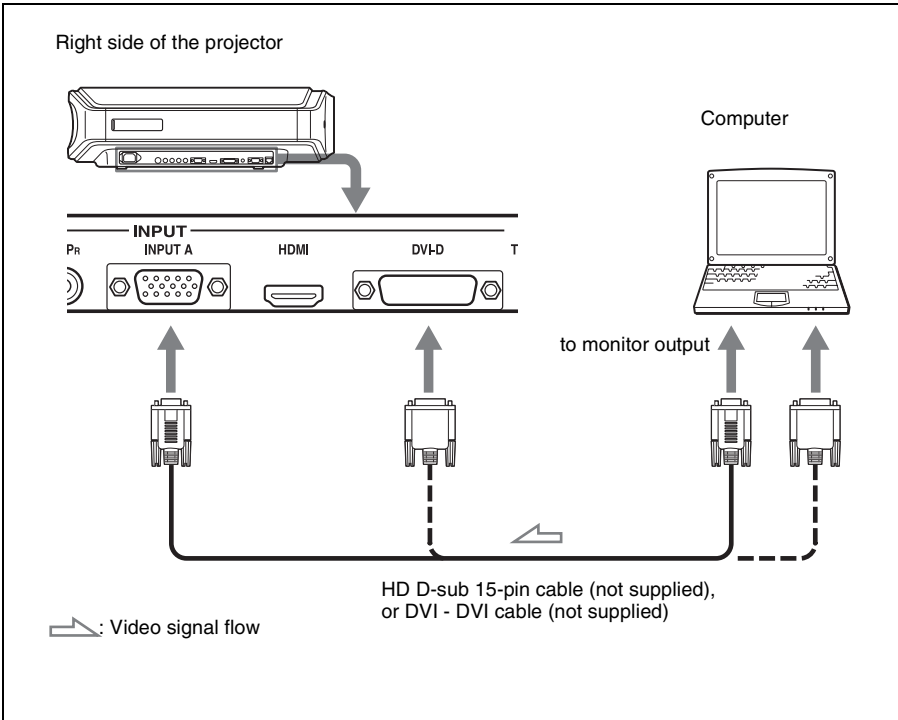
Connecting to a Computer



Tip

Set “Input-A Signal Sel.” or “DVI Signal Sel.” in the Setup  menu to “Auto” or “Computer.” If the input signal does not appear properly, set it to “Computer.” ( page 53)

Note

If you set your computer, such as a notebook type, to output the signal to both your computer’s display and an external monitor, the picture of the external monitor may not appear properly. Set your computer to output the signal to only the external monitor. For details, refer to the computer’s operating instructions supplied with your computer.

Step 3: Adjusting the Picture Size and Position

Project an image on the screen and then adjust the picture position.

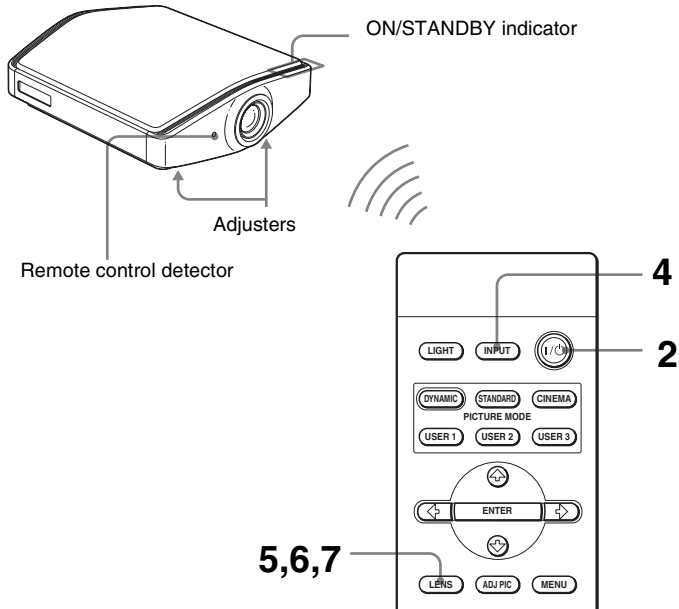

Tip

The I/O (on/standby), INPUT, LENS, MENU, and $\uparrow/\downarrow/\leftarrow/\rightarrow$ /ENTER (joystick) buttons on the side panel of the projector function the same as those on the remote control.

Note

Depending on the installation location of the projector, you may not control it with the remote control. In this case, point the remote control to the screen instead of the projector.

1 Plug the AC power cord into a wall outlet.

The ON/STANDBY indicator lights in red and the projector goes into standby mode.

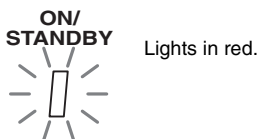

2 Press the I/⏻ (on/standby) switch to turn on the projector.

The ON/STANDBY indicator flashes in green, and then lights in green.

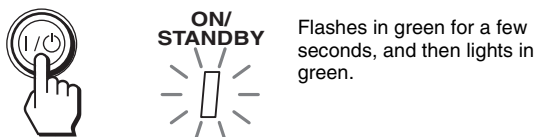

3 Turn on the equipment connected to the projector.

Refer to the operating instructions of the connected equipment.

4 Press INPUT to project the picture on the screen.





Each time you press the button, the input indication and equipment to be projected change. (🔗 page 30)







Tip

When “Auto Input Search” is set to “On” in the Function  menu, the channel of the signal input is automatically displayed by pressing INPUT. (🔗 page 50)

5 Adjust the vertical picture position.

Press the LENS button repeatedly until the Lens Shift adjustment window (test pattern) appears. Then select the proper vertical position by pressing the /// buttons.

To move the position upward, press  or .

To move the position downward, press  or .

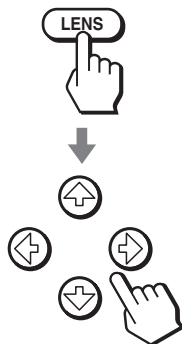

Tip

When “Lens Control” is set to “Off” on the Installation  menu, you cannot adjust the vertical picture position. ([@ page 51](#))

When “Test Pattern” is set to “Off” on the Function  menu, the test pattern is not displayed. ([@ page 50](#))

The picture moves up by a maximum of 0.65 of the screen size from the center of the lens.

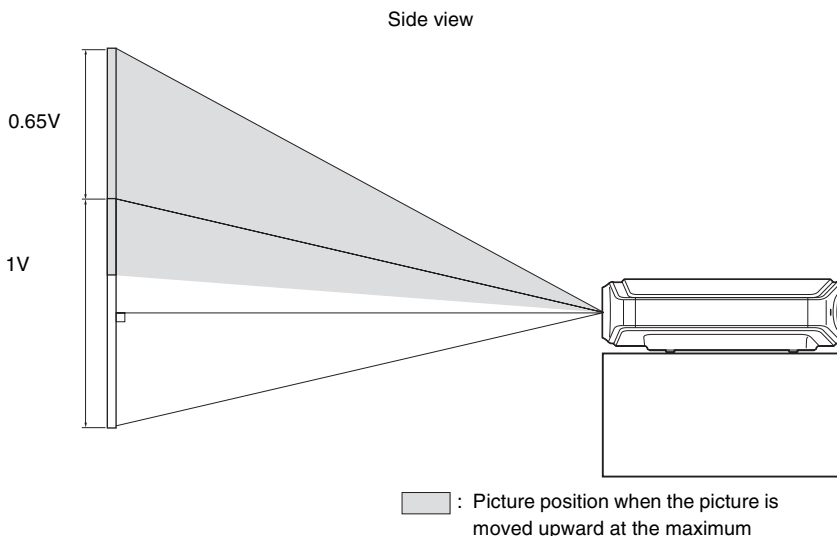

Tip

You can also adjust the horizontal position of the lens. For detailed information, see “Making Fine Adjustments to the Horizontal Picture Position” on page 83.

6 Adjust the picture size.

Press the LENS button repeatedly until the Lens Zoom adjustment window (test pattern) appears. Then adjust the size of the picture by pressing the **↑/↓/←/→** buttons.

To make the picture larger, press **↑** or **→**.

To make the picture smaller, press **↓** or **←**.

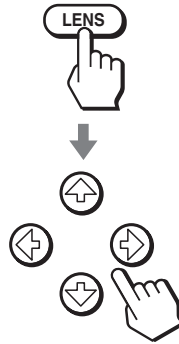

Tip

When “Lens Control” is set to “Off” on the Installation  menu, you cannot adjust the picture size and the focus. (☞ page 51)

When “Test Pattern” is set to “Off” on the Function  menu, the test pattern is not displayed. (☞ page 50)

7 Adjust the focus.

Press the LENS button repeatedly until the Lens Focus adjustment window (test pattern) appears. Then adjust the focus of the picture by pressing the **↑/↓/←/→** buttons.

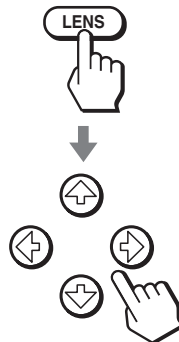

To adjust the tilt of the installation surface

If the projector is installed on an uneven surface, use the adjusters to keep the projector level.

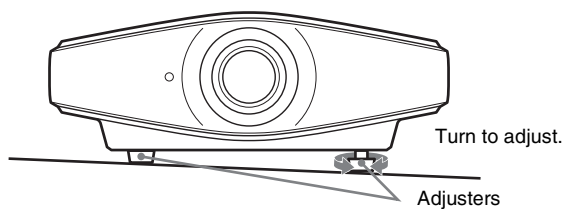

Note

Be careful not to catch your finger when turning the adjusters.

Step 4: Selecting the Menu Language

You can select one of fifteen languages for displaying the menu and other on-screen displays. The factory default setting is English.

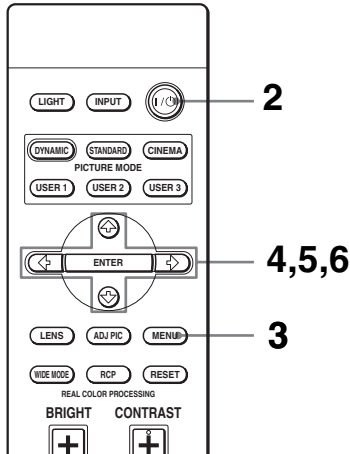

Tip

You can operate the menu using the $\uparrow/\downarrow/\leftarrow/\rightarrow$ (arrow)/ENTER buttons on the side panel of the projector instead of the $\uparrow/\downarrow/\leftarrow/\rightarrow$ /ENTER buttons on the remote control.

1 Plug the AC power cord into a wall outlet.

The ON/STANDBY indicator lights in red and the projector goes into standby mode.

2 Press the I/O (on/standby) switch to turn on the projector.

The ON/STANDBY indicator flashes in green, and then lights in green.

3 Press MENU.

The menu appears.

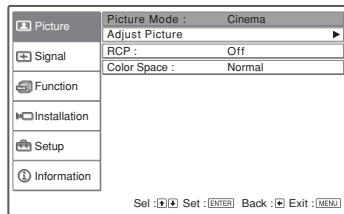

- 4** Press **↑** or **↓** to select the Setup  menu, and press **→** or **ENTER**.

The setting items of the selected menu appears.

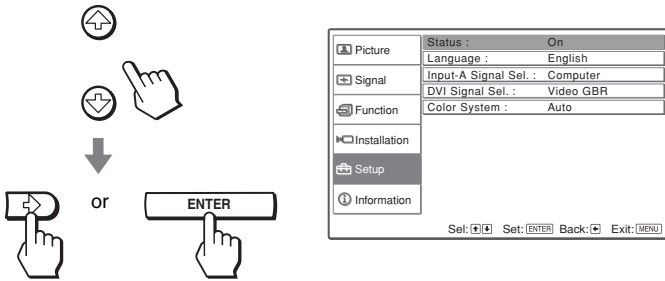

- 5** Press **↑** or **↓** to select “Language,” and press **→** or **ENTER**.

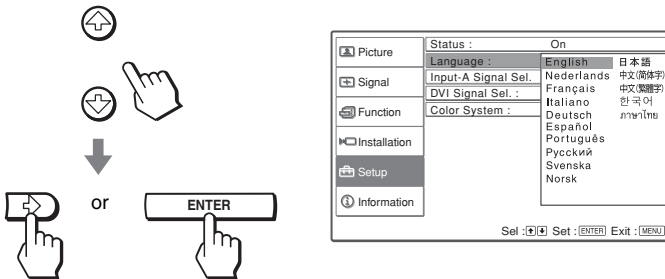

- 6** Press **↑/↓/←/→** to select a language, and press **ENTER**.

The menu changes to the selected language.

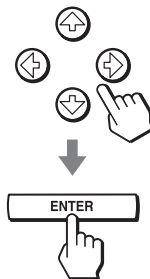

To clear the menu

Press MENU.

Projecting

This section describes how to operate the projector to view the picture from the equipment connected to the projector. It also describes how to adjust the quality of the picture to suit your taste.

Projecting the Picture on the Screen

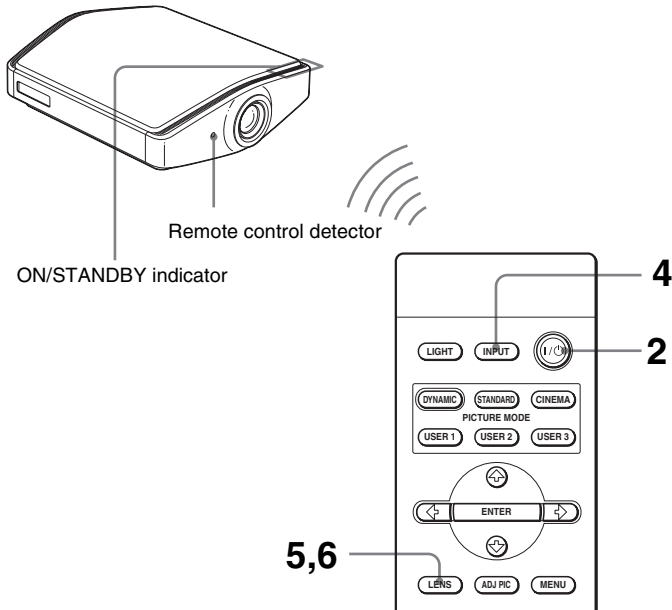

1 Plug the AC power cord into a wall outlet.

The ON/STANDBY indicator lights in red and the projector goes into standby mode.



Lights in red.

2 Press the I/⏻ (on/standby) switch to turn on the projector.

The ON/STANDBY indicator flashes in green, and then lights in green.



Flashes in green for a few seconds, and then lights in green.

3 Turn on the equipment connected to the projector.

Refer to the operating instructions of the connected equipment.

4 Press INPUT repeatedly to select the input you want to project on the screen.

Display the indication of the input you want.

Example: To view the picture from the video equipment connected to the VIDEO INPUT connector.



To view the picture from	Press INPUT to display
Video equipment connected to the VIDEO INPUT connector	Video
Video equipment connected to S VIDEO INPUT connector	S-Video
Component equipment connected to Y/Cb/Pb/CR/PR on the projector	Component
RGB/component equipment connected to the INPUT A connector	Input-A*
Video equipment connected to the DVI-D connector	DVI*
Equipment connected to the HDMI connector	HDMI

*Set the “Input-A Signal Sel.” setting and “DVI Signal Sel.” setting in the Setup  menu according to the signal input. When you set it to “Auto,” and cannot display the picture properly, select an appropriate signal according to the input signal. (📖 page 53)

Tip

When “Auto Input Search” is set to “On” in the Function  menu, the channel of the input signal is automatically displayed when you press INPUT.

5 Adjust the picture size.

Press the LENS button repeatedly until the Lens Zoom adjustment window (test pattern) appears. Then adjust the size of the picture by using the $\uparrow/\downarrow/\leftarrow/\rightarrow$ buttons.

To make the picture larger, press \uparrow or \rightarrow .

To make the picture smaller, press \downarrow or \leftarrow .

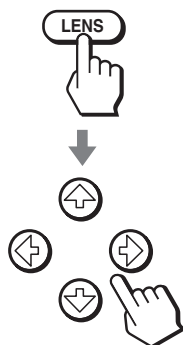

Tip

When “Lens Control” is set to “Off” on the Installation  menu, you cannot adjust the picture size and the focus of the picture. (☞ page 51)

When “Test Pattern” is set to “Off” on the Function  menu, the test pattern is not displayed. (☞ page 50)

6 Adjust the focus.

Press the LENS button repeatedly until the Lens Focus adjustment window (test pattern) appears. Then adjust the focus of the picture by using the $\uparrow/\downarrow/\leftarrow/\rightarrow$ buttons.

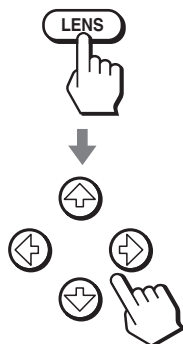

To adjust the vertical position

You can also adjust the vertical position using the LENS button. (☞ page 23)

Turning Off the Power

1 Press the I/⏻ (on/standby) switch.

A message “POWER OFF?” appears on the screen.

2 Press the I/⏻ switch again.

The ON/STANDBY indicator flashes in green and the fan continues to run to reduce the internal heat. First, the ON/STANDBY indicator flashes quickly, during which you will not be able to light up the ON/STANDBY indicator with the I/⏻ switch.

3 Unplug the AC power cord from the wall outlet after the fan stops running and the ON/STANDBY indicator lights in red.

You can turn off the projector by holding the I/⏻ (on/standby) switch for about one second, instead of performing the above steps.

Selecting the Wide Screen Mode

You can enjoy various wide screen modes according to the video signal received. You can also select it using the menu. (☞ page 47)

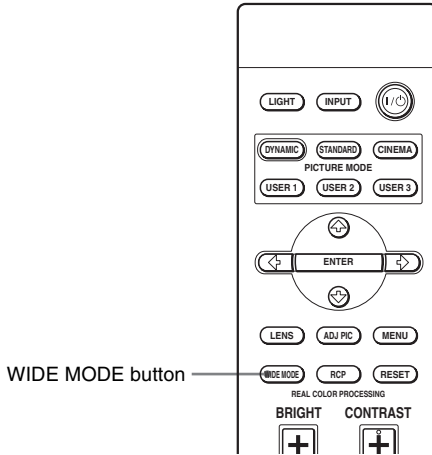

Press WIDE MODE.

Each time you press the button, you can select the “Wide Mode” setting.

Full

A picture squeezed to 4:3 is displayed with the correct aspect ratio. A 4:3 picture is enlarged horizontally to fit the 16:9 screen.



Tip

Squeezed: An original 16:9 aspect ratio picture is recorded horizontally compressed to a 4:3 picture.

Normal

A picture with normal 4:3 aspect ratio is displayed in the center of the screen to fill the vertical screen size.



Wide Zoom

A 4:3 aspect ratio picture is enlarged and the upper and lower portions of the picture are compressed to fit the 16:9 screen. Use this mode to view news, variety shows, etc.



Zoom

A normal 4:3 aspect ratio picture is enlarged vertically and horizontally in the same ratio to fill the screen. Use this mode to view a letterbox picture.





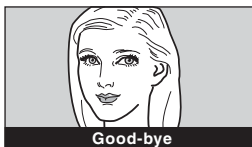

Subtitle

The subtitle area is compressed and displayed in the lower part of the screen. Use this mode to view a movie with subtitles.



Notes

- You can adjust the vertical position of the picture with “V Position” in the Signal  menu only when “Zoom” or “Subtitle” is selected ( page 48).
- You can adjust the position of the subtitles with “Title Area” in the Signal  menu only when “Subtitle” is selected ( page 48).

Notes on selecting the wide screen mode

- Select the wide screen mode taking into account that changing the aspect ratio of the original picture will provide a different look from that of the original image.
- Note that if the projector is used for profit or for public viewing, modifying the original picture by switching to the wide mode may constitute an infringement of the rights of authors or producers, which are legally protected.

Selecting the Picture Viewing Mode

You can select the picture viewing mode that best suits the type of program or room conditions.

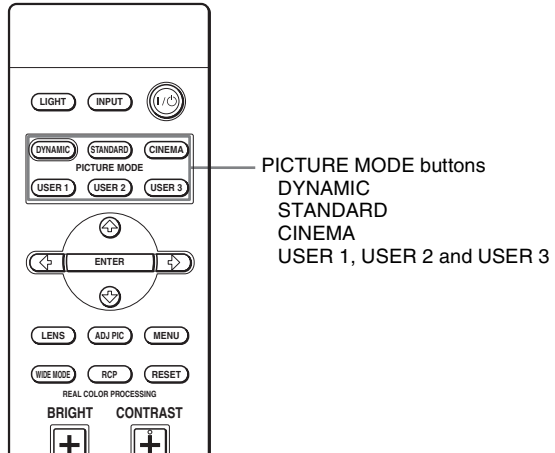

Press one of the PICTURE MODE buttons (DYNAMIC, STANDARD, CINEMA and USER 1, USER 2 and USER 3).

DYNAMIC

Enhances picture contrast and sharpness.

STANDARD

Recommended for normal viewing conditions. Select this if you encounter roughness when viewing the picture with “DYNAMIC.”

CINEMA

Recommended when viewing a movie in the dark place.

USER 1, USER 2 and USER 3

You can adjust the quality of the picture to suit your taste and store the settings into the selected memory of the projector. Press one of the USER 1, USER 2 and USER 3 buttons, then adjust the picture by using the buttons on the remote control or the menus. (☞ pages 37 and 44) The settings are stored, and you can view the picture with the adjusted picture quality by pressing the button.

Example: To adjust the contrast

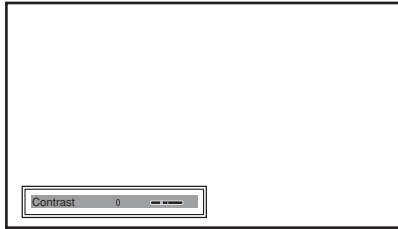

For details on each adjustment, see “Adjust Picture” in the Picture menu. (📖 page 44)

2 Make the setting or adjustment on an item.

When changing the adjustment level

To increase the value, press ➡.

To decrease the value, press ⬅.

When changing the setting

Press ⬆ or ⬇ to change the setting.

To adjust contrast and brightness

Press CONTRAST +/- on the remote control to adjust the contrast.

Press BRIGHT +/- on the remote control to adjust the brightness.

Adjusting the Picture Using Real Color Processing

The Real Color Processing (RCP) feature allows you to adjust the color and hue of each target of the projected picture you specify independently. You can thus obtain a picture more suitable to your taste.

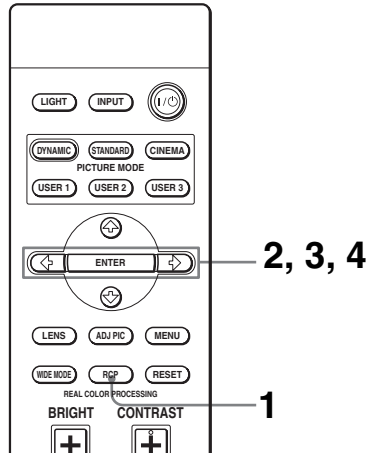

Tip

Freeze the scene of the video source when you are adjusting the picture using Real Color Processing.

- 1 Press RCP on the remote control.**
- 2 Press ↑ or ↓ to select “User 1,” “User 2” or “User 3,” then press →.**

The RCP (Real Color Processing) window appears.

- 3 Select the target color you want to adjust.**

Repeat steps **1** and **2** described below to specify the target color.

- 1** Press ↑ or ↓ to select “Color Select,” then press ← or → to select the color you want to adjust among “Red,” “Yellow,” “Green,” “Cyan,” “Blue” and “Magenta.”

Only the portions that correspond to the specified color will be colored and the other portions will be displayed in black and white. The reference palette in the RCP window also shows the adjustable colors. Decide the target while you are watching the projected picture, and watching the reference palette as a guide.

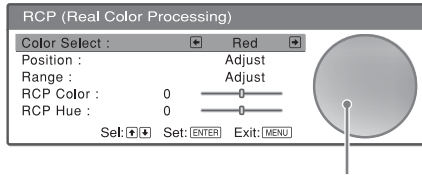

Reference palette

- 2 Press **↑** or **↓** to select “Position” or “Range,” and specify it more delicate color and color range you want to adjust using **←** or **→**.

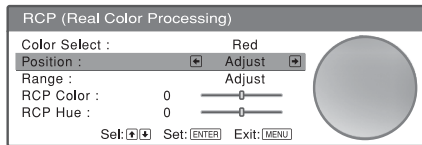

4 Adjust the color of the specified portions.

Press **↑** or **↓** to select “RCP Color” or “RCP Hue,” then adjust the color or hue of the portions selected in step 3 to suit your taste using **←** or **→** while watching the projected picture. The picture is returned to normal color during adjustment.

5 After the adjustment is complete, press RCP.

The RCP window disappears and the normal picture is restored.

The adjusted data will be stored in a memory selected in step 2 and will be recalled later.

Tip

There are some limitations on selection of position and range.

Using the Menus

This section describes how to make various adjustments and settings using the menus.

Operation through the Menus

The projector is equipped with an on-screen menu for making various adjustments and settings. Some of the adjustable/setting items are displayed in a pop-up menu, in a setting menu or adjustment menu with no main menu, or in the next menu window. If you select an item name followed by an arrow (▶), the next menu window with setting items appears.

To change the on-screen menu language, see “Step 4: Selecting the Menu Language.” (🔗 page 27)

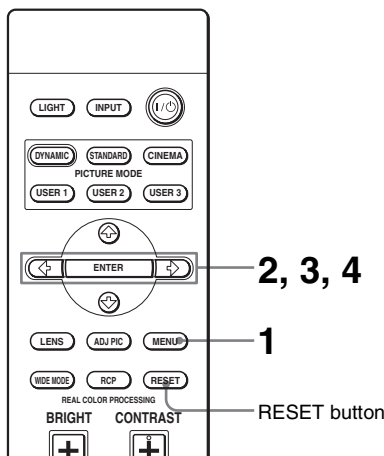

1 Press MENU.

The menu window appears.

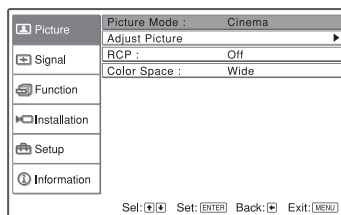

2 Press **↑** or **↓** to select a menu item, and press **→** or **ENTER**.

The items that can be set or adjusted with the selected menu appear. The item presently selected is shown in yellow.

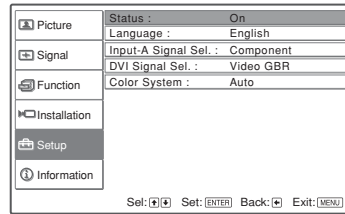
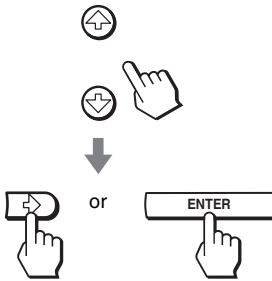

3 Press **↑** or **↓** to select an item you want to set or adjust and press **→** or **ENTER**.

The setting items are displayed in a pop-up menu, in a setting menu, in an adjustment menu or in the next menu window.

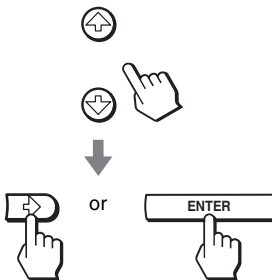

Pop-up menu

Setting items

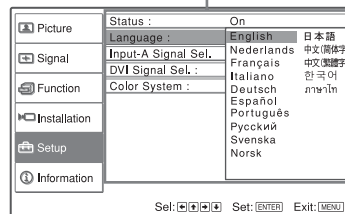

Setting menu

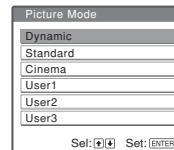

Adjustment menu

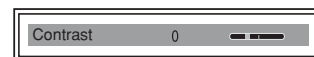

Next menu window

Setting items

Picture	Adjust Picture	Cinema
	Contrast : 80	
Signal	Brightness : 50	
	Color : 50	
Function	Hue : 50	
	Sharpness : 50	
Installation	NR : Off	
	Black Level Adj. : Off	
Setup	Gamma Correction : Off	
	Color Temp. : Low	
Information	Advanced Iris : Auto	

Sel: [OK] Set: [ENTER] Back: [←] Exit: [MENU]

4 Make the setting or adjustment of an item.

When changing the adjustment level

To increase the value, press **↑** or **→**.

To decrease the value, press **↓** or **←**.

Press ENTER to restore the original screen.

When changing the setting

Press **↑** or **↓** to change the setting.

Press ENTER to restore the original screen.

You can restore the original screen using **←** depending on the selected item.

To clear the menu



Press MENU.

To reset the items that have been adjusted

Select the item you want to reset, then press RESET.

“Complete!” appears on the screen and the setting is reset to its factory preset value.

Items that can be reset are:

- “Contrast,” “Brightness,” “Color,” “Hue,” “Sharpness” and “Color Temp.” in “Adjust Picture,” and “RCP” on the Picture  menu
- “Dot Phase,” “H Size,” and “Shift” of “Adjust Signal,” “V Position,” “Title Area,” and “DRC Palette” of “DRC Mode” on the Signal  menu
- “V Keystone” on the Installation  menu

Items that cannot be adjusted

Adjustable items are limited depending on the input signals. The items that cannot be adjusted or set do not appear in the menu. (☞ page 74)

Picture Menu

The Picture menu is used for adjusting the picture.

Adjust Picture menu

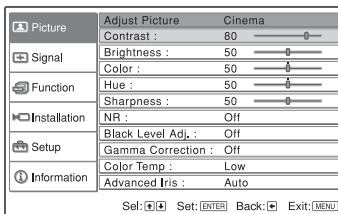
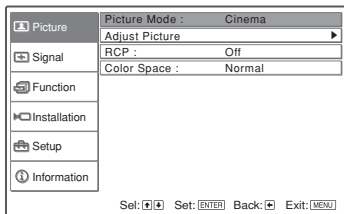

Picture Mode

You can select the picture viewing mode that best suits the type of picture or the environment.

Dynamic	Select this for enhanced picture contrast and sharpness.
Standard	Recommended for normal viewing conditions. Also select this to reduce roughness compared to viewing the picture with Dynamic.
Cinema	Select this for a soft, film-like picture.
User 1 User 2 User 3	<p>You can adjust the quality of the picture to suit your taste and then store the settings.</p> <p>Once the settings are stored, you can view the picture with the adjusted picture quality by pressing the PICTURE MODE button on the remote control or by selecting the desired one in “Picture Mode” on the Picture  menu.</p> <p>To store the settings</p> <ol style="list-style-type: none"> 1 Select User 1, User 2, or User 3. 2 Adjust the items you want in the menus. Items that can be stored are: “Adjust Picture” items and “Wide Mode” “V Position,” “Title Area,” “DRC Mode,” and “Film Mode” settings. <p>Tip</p> <p>You can also adjust the picture quality in “Dynamic,” “Standard” or “Cinema,” and store the settings. To reset everything to the factory settings, press RESET.</p>

Adjust Picture

You can make fine adjustments to the picture.

Contrast	<p>Adjusts the white area of pictures (white level).</p> <p>The higher the setting, the greater the contrast. The lower the setting, the lower the contrast.</p>
-----------------	---

Brightness	Adjusts the brightness of the picture. The higher the setting, the brighter the picture. The lower the setting, the darker the picture.
Color	Adjusts the intensity of the color density. The higher the setting, the greater the intensity. The lower the setting, the lower the intensity.
Hue	Adjusts the color tone. The higher the setting, the more greenish the picture becomes. The lower the setting, the more reddish the picture becomes.
Sharpness	Sharpens the outline of the picture, or reduces the noise. The higher the setting, the sharper the picture. The lower the setting, the softer the picture, thus reducing the noise.
NR	Reduces the roughness or noise of the picture. Usually, select “ Off .” If the picture is rough or noisy, select a setting from among “ Low ,” “ Middle ” or “ High ” according to the input signal source.
Black Level Adj. (Adjust)	Produces a bolder, dynamic picture. Set according to the input signal source. Off: Cancels this feature. Low: Gives lower emphasis to the black color. High: Gives higher emphasis to the black color.
Gamma Correction	Adjusts the response characteristics of the tone of the picture. Select a favorite tone from three options. Off: The feature does not function. Gamma1: Makes a scene a little brighter. Gamma2: Makes a scene brighter. Gamma3: Makes a scene darker. Using the specified controller, “ImageDirector2*” (supplied as a CD-ROM) allows you to adjust, set, and store a favorite tone in a computer. * For detailed information on “ImageDirector2,” refer to the Help provided on the supplied CD-ROM in the computer.
Color Temp.	Adjusts the color temperature. High: Gives white colors a blue tint. Middle: Gives a neutral tint between “ High ” and “ Low .” Low: Gives white colors a red tint. Custom1, Custom2, Custom3: Enables you to adjust, set, and store your favorite color temperature.
Advanced Iris	Switches the iris function during projection. Off: Normal contrast. On: Enhances the black by emphasizing the contrast. Auto: Automatically switches to an optimum iris according to a projected scene. The contrast of the scene is emphasized most.

RCP (Real Color Processing)

You can adjust the color and hue of each selected portion of the picture independently.

Off	Cancels this feature.
User 1, User 2, User 3	You can adjust the picture using Real Color Processing and store the settings. Once the settings are stored, you can view the picture with the adjusted picture quality. For details, see “Adjusting the Picture Using Real Color Processing.” (☞ page 39)

Color Space

You can convert the range of color reproduction.

Normal	Converts the color to Hi-Vision color.
Wide	Reproduces more natural color tones in a wider range of color reproduction, compared to “Normal.”

Signal Menu

The Signal menu is used to adjust the input signal. You can adjust the size of the picture, and select wide screen mode, etc.

Adjust Signal menu

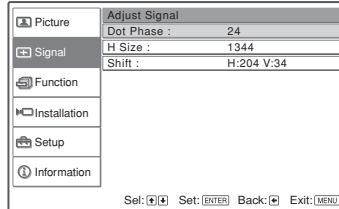
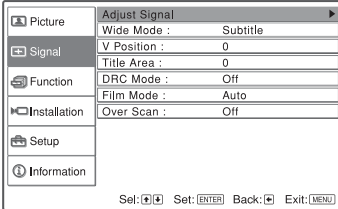

Adjust Signal

You can adjust the input signal.

Dot Phase	Adjusts the dot phase of the panel and the computer signal. Adjust the picture to the point where it looks clearest.
H Size	Adjusts the horizontal size of the picture from a computer. The higher the setting, the wider the picture. The lower the setting, the narrower the picture. Adjust the setting to match the number of dots of the input signal.
Shift	Adjusts the position of the picture. H: As the setting for H (horizontal) increases, the picture moves to the right, and as the setting decreases, the picture moves to the left. Use ← or → to adjust the horizontal position. V: As the setting for V (vertical) increases, the picture moves up, and as the setting decreases, the picture moves down. Use ↑ or ↓ to adjust the vertical position.

Wide Mode

You can set the aspect ratio of the picture to be displayed for the current input signal. This item is enabled only when an SD signal (preset memory numbers 1 to 6) is input.

Full	A picture squeezed to 4:3 is displayed with the correct aspect.
Normal	A 4:3 aspect ratio picture is displayed to fill the vertical screen height.
Wide Zoom	A 4:3 aspect ratio picture is enlarged and the upper and lower portions are compressed to fit the 16:9 screen.
Zoom	A 4:3 aspect ratio picture is enlarged vertically and horizontally at the appropriate ratio to fill the 16:9 screen.
Subtitle	The subtitle area is compressed and displayed at the lower part of the screen.

V Position	<p>Adjusts the vertical position of the picture in wide screen mode. As the setting increases, the picture moves up. As the setting decreases, the picture moves down.</p> <p>Note This item is adjustable only when “Zoom” or “Subtitle” is selected in “Wide Mode.”</p>
-------------------	--

Title Area	<p>Adjusts the subtitle area. As the setting increases, the subtitle area moves up. As the setting decreases, the subtitle area moves down.</p> <p>Note This item is adjustable only when “Subtitle” is selected in “Wide Mode.”</p>
-------------------	--

DRC Mode	<p>Smooths out video images that look rougher as the size increases. Off: Does not change. Mode 1: Reproduces a fine and natural picture. This is recommended for moving pictures. Mode 2: Reproduces a picture where flickering is suppressed. This is recommended for still pictures. When “Mode 1” or “Mode 2” is selected in “DRC Mode,” you can adjust the “Reality” and “Clarity” of a picture to suite your taste on the DRC palette. When the noise is strong, increase the value of a “Clarity.” For detailed information on how to use the DRC palette, see “DRC Palette” on page 49.</p>
Film Mode	<p>Reproduces 2-3 or 2-2 Pull-Down film sources with smooth picture movement. Auto: Automatically detects the 2-3 or 2-2 Pull-Down format and reproduces film source with smooth picture movement. Off: Does not detect the 2-3 or 2-2 Pull-Down format.</p>

Over Scan	<p>Hides the outline of the picture. On: Hides the outline of the input picture. Select this setting when noise appears along the edge of the picture. Off: Projects the whole of the input picture.</p>
------------------	---

Screen Area	<p>Selects the size of the picture when a Hi-Vision picture is overscanned.</p> <p>Full: Expands the picture on the whole of the screen.</p> <p>Through: Does not expand the picture on the whole of the screen.</p> <p>Note This item is effective only when a Hi-Vision signal (preset memory Nos. 7, 8, 9, 12, and 13) is input and “On” is selected in “Over Scan.”</p>
--------------------	---

DRC Palette

You can adjust the “Reality” and “Clarity” of a picture to suite your taste. This function is effective only when “Mode 1” or “Mode 2” is selected in DRC Mode.

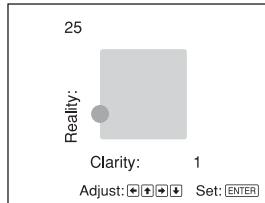

- To increase the value for “Clarity,” press the → button.
- To decrease the value for “Clarity,” press the ← button.
- To increase the value for “Reality,” press the ↑ button.
- To decrease the value for “Reality,” press the ↓ button.

Function menu

The Function menu is used for changing the settings of the various functions of the projector.

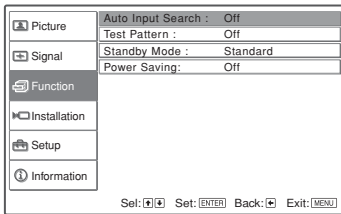



Auto Input Search	Detects the input signal and displays the detected input signal automatically when the INPUT button is pressed. When set to “ On ,” the projector detects whether a Component, HDMI, DVI, Video, S-Video or Input-A signal is input when the INPUT button is pressed. Then the detected input channel is automatically displayed. Set this to “ Off ” when you want to select a channel with no input signal, or you want to switch the channel manually.
Test Pattern	Displays the test pattern. When set to “ On ,” a test pattern appears on the screen to be used when adjusting the lens with “ Lens Focus ,” “ Lens Zoom ,” and “ Lens Shift ,” or correcting the screen proportions with “ V Keystone .” A test pattern does not appear when this item is set to “ Off .”
Standby Mode	Lowers the power consumption in standby mode. When set to “ Low ,” the power consumption in standby mode is lowered.
Power Saving	Sets the power saving mode. When set to “ On ,” the projector goes into power saving mode if no signal is input for 10 minutes. At that time, the POWER SAVING indicator lights in orange. The screen becomes dark. In power saving mode, the power saving mode is cancelled if a signal is input or any button is pressed. If you do not want to set the projector to power saving mode, select “ Off .”

Installation Menu

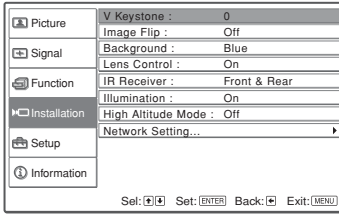
The Installation menu is used for changing the installation settings.



V Keystone	<p>Corrects the vertical trapezoidal distortion of the picture. When the bottom of the trapezoid is longer than the top (): Sets a lower value (– direction) When the top of the trapezoid is longer than the bottom (): Sets a higher value (+ direction).</p> <p>Note Depending on the picture position adjusted with the lens shift feature, the aspect ratio of the picture may change from the original or picture distortion may occur with V Keystone adjustment.</p>
Image Flip	<p>Flips the picture on the screen horizontally and/or vertically. Off: The picture does not flip. HV: Flips the picture horizontally and vertically. H: Flips the picture horizontally. V: Flips the picture vertically. Use this item for installation for the backside projection or ceiling installation.</p>
Background	<p>Selects the background color of the screen when no signal is input. You can set the background color in “Black” or “Blue.”</p>
Lens Control	<p>Avoids any operation of the lens such as “Lens Focus,” “Lens Zoom,” and “Lens Shift,” by mistake. When set to “On,” you can adjust the projection lens using “Lens Focus,” “Lens Zoom,” and “Lens Shift.” After you make this adjustment, it is recommended that you set this item to “Off” to avoid any operation of the lens.</p>
IR Receiver	<p>Selects the remote control detectors (IR Receiver) on the front and rear of the projector. Front & Rear: Activates both the front and rear detectors. Front: Activates the front detector only. Rear: Activates the rear detector only</p>
Illumination	<p>Selects whether the illumination on the top panel of the projector lights when the projector is on. Turns on the illumination on the top panel of the projector, when set to “On.” It turns off when set to “Off.”</p>

High Altitude Mode	<p>Use this item when using the projector at high altitudes.</p> <p>Off: Use this setting when using the projector at normal altitudes.</p> <p>On: Use this setting when using the projector at an altitude of 1,500 m or higher.</p> <p>Note</p> <p>When this item is set to “On,” the number of turns of the fan increases.</p>
---------------------------	--

Network Setting

You can set internet protocols such as IP address, Subnet Mask, Default Gateway, and DNS Server when accessing the projector from a computer or using “ImageDirector2” application supplied.

After completing all of settings, select “Apply” using ↓ button, then press ENTER.

IP Address Setup	<p>Selects either “Auto (DHCP)” or “Manual.”</p> <p>When you select “Manual,” set the following “IP Address,” “Subnet Mask,” and “Default Gateway.”</p>
IP Address	<p>Sets the IP Address of the projector.</p> <p>(1.0.0.0 to 223.255.255.255)</p>
Subnet Mask	<p>Sets the Subnet Mask of the projector.</p> <p>(1.0.0.0 to 255.255.255.255)</p>
Default Gateway	<p>Sets the Default Gateway of the projector.</p> <p>(1.0.0.0 to 223.255.255.255)</p>
Primary DNS	<p>Sets the DNS server to be used as a priority.</p> <p>(1.0.0.0 to 223.255.255.255)</p>
Secondary DNS	<p>Sets the alternative DNS server.</p> <p>(1.0.0.0 to 223.255.255.255)</p>
MAC Address	<p>Displays MAC address of the projector. You cannot change.</p>

Note

To use the Network setting function, set “Standby Mode” to “Standard” in the Function  menu. (Ⓞ page 50)

Setup Menu

The Setup menu is used to change the factory preset settings.

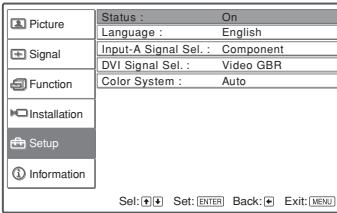

Status	<p>Sets whether or not the on-screen display is displayed. Set to “Off” to turn off the on-screen displays except for the menus, message when turning off the power, and warning messages.</p>
Language	<p>Selects the language used in the menu and on-screen displays. Available languages are: English, Dutch, French, Italian, German, Spanish, Portuguese, Russian, Swedish, Norwegian, Japanese, Chinese (Simplified Chinese), Chinese (Traditional Chinese), Korean and Thai.</p>
Input-A Signal Sel.	<p>Selects the type of signal input from the equipment connected to the INPUT A connector. Selects the type of signal input from the equipment by selecting “Input-A” with the INPUT button. Auto: Selects the input signal type automatically. Computer: Inputs the signal from a computer. Component: Inputs the component signal from a DVD player/recorder, digital tuner, etc. Video GBR: Inputs the signal from a TV game or HDTV broadcast. Note When the input signal is not displayed correctly with this item set to “Auto,” select the item according to the input signal.</p>
DVI Signal Sel.	<p>Selects the type of signal input from the equipment connected to the DVI-D connector. Selects the type of signal input from the equipment by selecting “DVI” with the INPUT button. Auto: Selects the input signal type automatically. Computer: Inputs the signal from a computer. Video GBR: Inputs the signal from a TV game or HDTV broadcast. Note When the input signal is not displayed correctly with this item set to “Auto,” select the item according to the input signal. Be sure to remove the DVI cable to disconnect the connection between the projector and a digital tuner and so on, before setting “DVI Signal Sel.”</p>

Color System	<p>Selects the color system of the input signal.</p> <p>Auto: Selects the color system of the input signal automatically from among NTSC_{3.58}, PAL, SECAM, NTSC_{4.43}, PAL-M, PAL-N, or PAL60.</p> <p>“NTSC_{3.58}”–“PAL-N”: Allows you to set the color system to the selected system manually.</p> <p>Note</p> <p>Normally, set this to “Auto.” If the picture is distorted or colorless, select the color system appropriate for the input signal.</p>
---------------------	---

Information Menu

The Information menu displays the model name, serial number, the horizontal and vertical frequencies of the input signal and the cumulated hours of usage of the lamp.

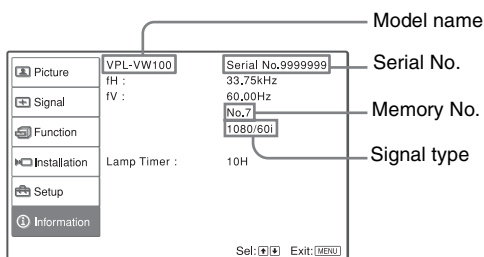

Model name	Displays the model name (VPL-VW100) and the serial number.
fH	Displays the horizontal frequency of the input signal.
fV	Displays the vertical frequency of the input signal.
Memory No.	Displays the preset memory number of the input signal.
Signal type	Displays the type of the input signal.
Lamp Timer	Indicates how long the lamp has been turned on (total usage).

Note

You cannot change the displays listed above.

About the Preset Memory No.

This projector has 42 types of preset data for input signals (the preset memory). When the preset signal is input, the projector automatically detects the signal type and recalls the data for the signal from the preset memory to adjust it to an optimum picture. The memory number and signal type of that signal are displayed in the Information  menu.

You can also adjust the preset data through the Signal  menu.

This projector also has 20 types of user memories for Input-A and DVI channels mainly for the computer signal into which you can save the setting of the adjusted data for an unpreset input signal, respectively.

When an unpreset signal is input for the first time, a memory number is displayed as 0. When you adjust the data of the signal in the Signal  menu, it will be registered to the projector. If more than 20 user memories are registered, the newest memory always overwrites the oldest one.

See the chart on page 71 to find if the signal is registered to the preset memory.

Note

When the aspect ratio of input signal does not match the screen size, a part of the screen is displayed in black.

Operating the Projector from a Computer

Accessing the Projector from a Computer

You can check the present status of the projector on a computer display and control the projector from a computer.

Confirm that the projector and computer are connected to the router/hub with the LAN cables, then turn on the projector, computer and router/hub.

- 1 Start Internet Explorer 5.0 (or later version) on your computer.
- 2 Type “http://xxx.xxx.xxx.xxx (the IP address of the projector)” as the “Address,” then press the ENTER key on a keyboard.

You can check the IP address of the projector using the Installation  menu. (☞ page 52)

Enter the IP address here.

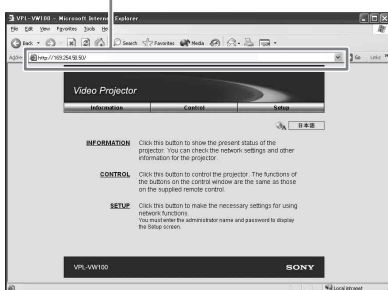

Checking the Status of the Projector

Click “Information.” You can check the information and present status of the projector on a computer display. You can check the information and status in the window, but you cannot change the setting.

Information

The present status of the projector is displayed.

Menu

The present settings of the projector are displayed.

Controlling the Projector from a Computer

Click “Control.” You can perform various adjustments and settings of the projector on a computer display.

The functions of the buttons in the windows are the same as those on the remote control supplied with the projector.

Settings of the projector are lit.

After you have changed the settings on the projector, click “Refresh” at the upper right-hand corner of the window to update the status. The lighting buttons are changed.

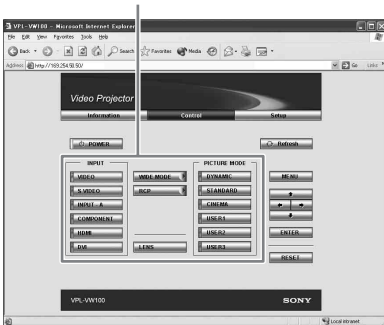

Setting up the Projector

Click “Setup.” The Password Properties dialog box appears. The name of the “User” account is preset without a password to “root” at the factory. You can set the owner information, etc. Click “Apply” at the lower part of each window to update the projector to the data input in each window.

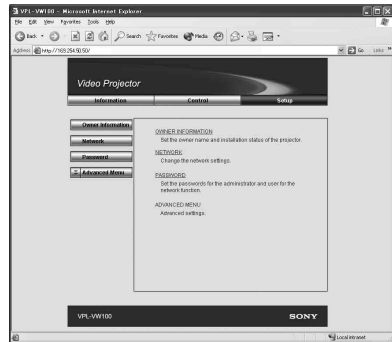

Owner and projector information

Click “OWNER INFORMATION.”

Owner

Enter owner information.

Projector

Enter the location of the projector.

Memo

Enter a memo, if required.

Network settings

Click “NETWORK.”

Internet Protocol (TCP/IP)

Normally, set “Obtain an IP address automatically (DHCP).” If you select “Specify an IP address,” set the necessary items.

Setting passwords for “Administrator” and “User”

Click “Password.” You can set passwords for each “Administrator” and “User.” The name of the “Administrator” account is preset to “root” at the factory. It cannot be changed.

Advanced setting

Click “ADVANCED MENU” to display the Advertisement button, PJ Talk button and SNMP button. These settings are mainly for professional use. Detailed information on Advertisement button and PJ Talk button are indicated by the PROTOCOL manual.

Others

This section describes how to solve the problems, how to replace a lamp and air filter, etc.







Troubleshooting



If the projector appears to be operating erratically, try to diagnose and correct the problem using the following instructions. If the problem persists, consult with qualified Sony personnel.

Power

Symptom	Cause and Remedy
The power is not turned on.	<ul style="list-style-type: none">→ Close the top cover and the lamp cover securely. (☞ page 63)→ Reset the lamp release lever to its original position. (☞ page 65)→ Close the filter holder securely. (☞ page 67)→ Check warning indicators. (☞ page 60)

Picture

Symptom	Cause and Remedy
No picture.	<ul style="list-style-type: none">→ Check that the proper connections have been made. (☞ page 18)→ Select the input source correctly using the INPUT button. (☞ page 30)→ Set the computer signal to output from an external monitor.→ Set the computer signal to output only to an external monitor.→ Select “Computer,” “Component” or “Video GBR” for “Input-A Signal Sel.” and “DVI Signal Sel.” on the Setup  menu according to the input signal. (☞ page 53)
The picture from the IINPUT A connector is colored strange.	→ Select “Computer,” “Component” or “Video GBR” for “Input-A Signal Sel.” on the Setup  menu according to the input signal. (☞ page 53)
The picture from the DVI-D connector is colored strange.	→ Select “Computer,” or “Video GBR” for “DVI Signal Sel.” in the Setup  menu according to the input signal. (☞ page 53)
The picture from the VIDEO INPUT or S VIDEO INPUT connector is colored strange.	<ul style="list-style-type: none">→ Adjust the picture in the “Adjust Picture” of the Picture  menu (☞ page 44)→ Set “Color System” in the Setup  menu to match the color system being input. (☞ page 54)
The picture is too dark.	→ Adjust the contrast or brightness in the “Adjust Picture” of the Picture  menu properly. (☞ page 44)

The picture is not clear.	<ul style="list-style-type: none"> → Adjust the focus. (🔍 pages 25 and 31) → Condensation has accumulated on the lens. Leave the projector for about two hours with the power on.
The fan is noisy.	<ul style="list-style-type: none"> → Check the setting of “High Altitude Mode” in the Installation  menu. (🔍 page 52)
The picture flickers.	<ul style="list-style-type: none"> → Adjust “Dot Phase” for “Adjust Signal” in the Signal  menu properly. (🔍 page 47)

On-screen display

Symptom	Cause and Remedy
On-screen display does not appear.	<ul style="list-style-type: none"> → Set “Status” in the Setup  menu to “On.” (🔍 page 53)

Remote control

Symptom	Cause and Remedy
The remote control does not work.	<ul style="list-style-type: none"> → Batteries could be weak. Replace them with new batteries. (🔍 page 12) → Insert the batteries with the correct polarities. (🔍 page 12) → If there is a fluorescent lamp near the remote control detector, the projector may work improperly or inadvertently. Change the setting of “IR Receiver” in the Installation  menu. (🔍 page 51)

Warning Indicators

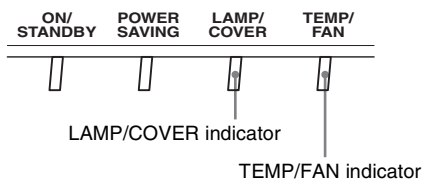

The LAMP/COVER or TEMP/FAN indicator lights up or flashes if there is any trouble with your projector.



Symptom	Cause and Remedy
LAMP/COVER flashes.	→ Close the top cover and the lamp cover securely, or attach the filter holder securely. (☞ pages 63 and 67)
LAMP/COVER lights up.	→ The lamp has reached the end of its useful lifespan. Replace the lamp. (☞ page 63) → The lamp has reached a high temperature. Wait until the lamp cools, and then turn on the power again. (☞ page 32)
TEMP/FAN flashes.	→ The fan is broken. Consult with qualified Sony personnel.
TEMP/FAN lights up.	→ The internal temperature is unusually high. Check to ensure that if nothing is blocking the ventilation holes or whether or not the projector is being used at high altitudes.
LAMP/COVER and TEMP/FAN light up.	→ Disconnect the AC power cord, re-connect it, then turn on the power again. If the indicators still light up, the electrical system has a problem. Consult with qualified Sony personnel.

Message Lists

Warning messages

Message	Cause and Remedy
High temp.! Lamp off in 1 min.	→ Turn off the power. → Check to ensure that nothing is blocking the ventilation holes. (☞ page 14)
Frequency is out of range!	→ Frequency is out of range. Input a signal that is within the acceptable frequency range of the projector.
Please check Input-A Signal Sel.	→ Set “Input-A Signal Sel.” in the Setup  menu to “Computer” when an RGB signal is input from a computer. (☞ page 53)
Please check DVI Signal Sel.	→ Set “DVI Signal Sel.” in the Setup  menu to “Computer” when an RGB signal is input from a computer. (☞ page 53) Note Be sure to remove the DVI cable to disconnect the connection between the projector and a digital tuner and so on, before setting “DVI Signal Sel.”
Please replace the Lamp/Filter. Lamp/Filter life remains less than 50H.	→ The lifespan of the lamp and the air filter is running out. (50 hours is an approximate figure.)
Please replace the Lamp/Filter. Lamp/Filter life remains less than 15H.	→ The lifespan of the lamp and the air filter is running out. (15 hours is an approximate figure.)

<p>Please replace the Lamp/Filter. End of Lamp/Filter life. Lamp off in 1 min.</p>	<p>→ It is time to replace the lamp. Replace the lamp. (☞ page 63) → Also, replace the air filter too. (☞ page 67) If this message appears again after you replace the lamp and filter, the lamp replacement process is not complete. Check the lamp replacement process. (☞ page 63)</p>
<p>Please clean the filter.</p>	<p>→ It is time to clean the air filter. Clean the air filter. (☞ page 66)</p>
<p>Please clean the filter. Have you finished? Yes ↑ No ↓</p>	<p>→ It is time to clean the air filter. Clean the air filter. (☞ page 66) → If you cleaned the air filter, select “Yes.” If you did not clean the air filter, select “No.”</p>
<p>Probably use in high altitude. Switch to high altitude mode on? Yes ↑ No ↓</p>	<p>→ When using the projector at an altitude of 1,500 m or higher: select “Yes” to set to “High Altitude Mode”. (☞ page 52) → If this message is displayed when using the projector at an altitude of less than 1,500 m: check to see if nothing is blocking the ventilation holes. (☞ page 14)</p> <p>Note When you selected “Yes,” the number of turns of the fan increases.</p>

Caution messages

Message	Cause and Remedy
<p>x(→)</p>	<p>→ No signal is input in the selected input. Check connections. (☞ page 18)</p>
<p>Not applicable!</p>	<p>→ Press the appropriate button.</p>
<p>Please check Network Setting.</p>	<p>→ Invalid values, such as a blank, are entered in the Network Setting window. Enter the correct values. (☞ page 52)</p>

Replacing the Lamp

The lamp used for the light source has a certain lifespan. When the lamp dims, the color balance of the picture becomes strange, or “Please replace the Lamp/Filter. End of Lamp/Filter life. Lamp off in 1 min.” appears on the screen, the lamp may be exhausted. Replace the lamp with a new one (not supplied) without delay.

Use an LMP-H400 Projector Lamp as the replacement lamp.

The air filter is supplied with the LMP-H400 Projector Lamp. When you replace the lamp, it is also time to replace the air filter.

Whenever you replace the lamp, be sure to replace the air filter with a new one.

For detailed information on how to replace the filter, see “Replacing the Air Filter” on page 67.

When replacing the lamp after using the projector

Turn off the projector, then unplug the power cord. Wait for at least an hour for the lamp to cool.

Caution

- The lamp remains hot after the projector is turned off with the **I/O** key. If you touch the lamp, you may burn your fingers. When you replace the lamp, wait for at least an hour for the lamp to cool.
- Do not touch the surface of the lens. If you touch it, wipe off the fingerprints with a soft cloth.
- **Pay special attention to replacing the lamp when the projector is installed on the ceiling.**

1 Turn off the projector and unplug the AC power cord.

2 Place a protective sheet (cloth) beneath the projector.

Note

Be sure that the projector is placed on a stable surface.

3 While holding up the cover release lever on the right, slide the top cover until it stops.

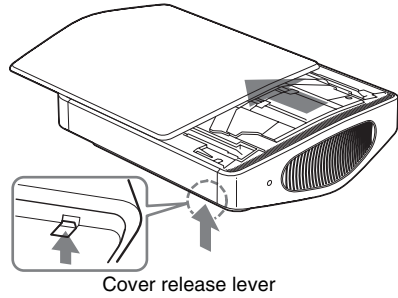

4 Loosen the screw on the lamp cover with a Philips screwdriver, and then open the lamp cover.

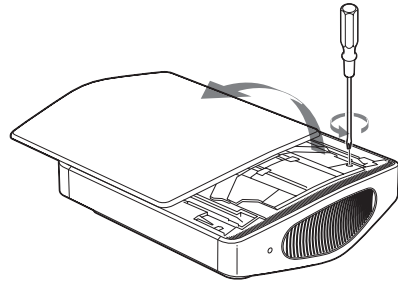

Note

Be sure to use a Philips screwdriver with a shaft length of 130 mm (5 1/8 inches) or more when replacing a projector lamp.

- 5** Remove the valve cap (①), then turn the gas releasing valve clockwise, using a Philips screwdriver (②).

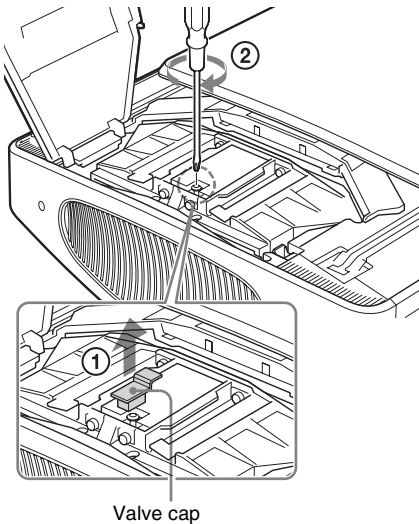

Note

Turn the gas releasing valve clockwise until a hissing sound comes out from the valve.

After this hissing sound stops, go to the next step.

Xenon gas is encapsulated under high pressure inside of the lamp. This xenon gas is odorless and harmless. However, if you drop the lamp or strike it without releasing gas, the lamp may burst. This may result in an injury.

- 6** Loosen the four screws on the lamp unit with a Philips screwdriver.

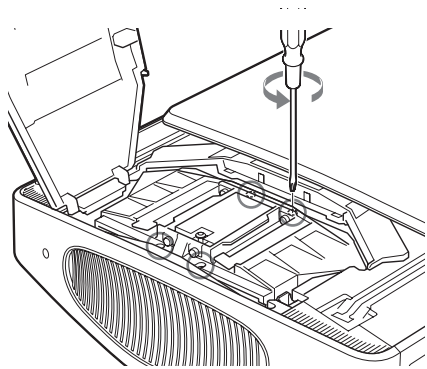

- 7** Hold the lamp unit with your hand, and then, pushing the lamp release lever toward the arrow direction (toward the right), pull the lamp unit straight out.

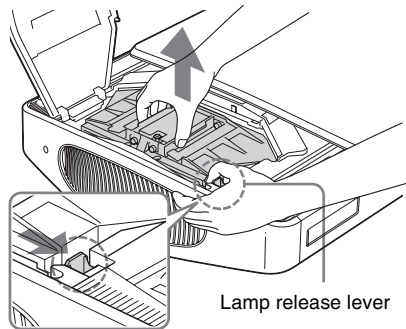

Note

Hold the lamp unit tightly so that you do not drop it, because it is heavy (approx. 2.9 kg (6 lb 6 oz)). Dropping the lamp may result in an injury or a breakdown of the projector.

- 8** Insert the new lamp unit straight in all the way until it is securely in place and you hear it click.

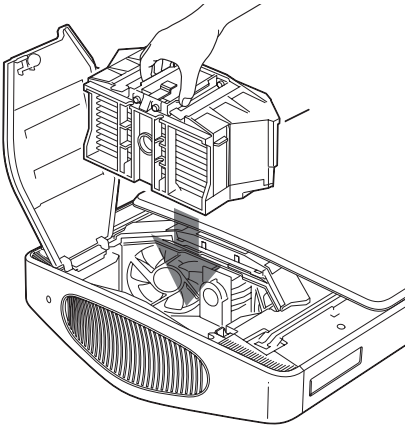

Notes

- Insert the new lamp unit while holding it tightly, because it is heavy (approx. 2.9 kg (6 lb 6 oz)). Dropping the lamp may result in an injury.
- Be careful not to touch the fan or optical block inside the unit.
- Confirm that the lamp release lever has returned to its original position. If not, the projector will not turn on.

- 9** Tighten the four screws loosened in step 6 to secure the lamp unit to the projector.

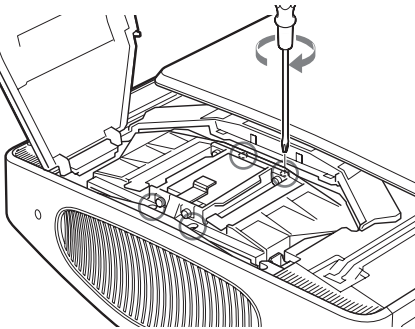

- 10** Tighten the screw loosened in step 4 to close the lamp cover.

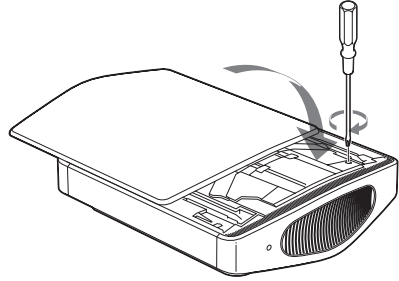

- 11** Close the top cover.

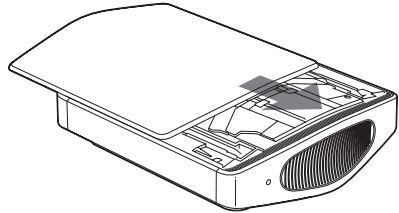

- 12** Connect the power cord and set the projector to standby mode.

Confirm that the ON/STANDBY indicator is lit in red.

- 13** Pointing the remote control at the projector, press the following buttons on the remote control in the following order for less than five seconds each: RESET, ←, →, ENTER.

Caution

Do not put your hands into the lamp replacement slot, and do not allow any liquid or other objects into the slot to avoid electrical shock or fire.

Notes

- Be sure to use an LMP-H400 Projector Lamp for replacement. If you use lamps other than the LMP-H400, the projector may malfunction.
- Be sure to turn off the projector and unplug the power cord before replacing the lamp.

- The projector will not turn on unless the lamp is securely installed in place.
- The projector will not turn on unless the top cover and the lamp cover are securely closed.

Cleaning the Air Filter

When “Please clean the filter. Have you finished? Yes \blacktriangle No \blacktriangledown ” appears on the screen, you should clean the air filter.

The air filter should be cleaned every 1250 hours. This value varies depending on the environment or how the projector is used. 1250 hours are approximate.

- 1 Turn the power off and unplug the power cord.**
- 2 Place a protective sheet (cloth) beneath the projector and turn the projector over.**
- 3 Remove the filter holder.**

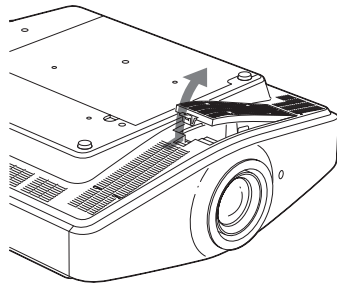

When the air filter cover (supplied) has been attached because the projector is installed on the ceiling, remove this air filter cover before removing the filter holder.

For detailed information on the air filter cover, see “To attach the supplied air filter cover for ceiling installation” (page 76).

- 4 Remove dust with a vacuum cleaner.**

Note

Be careful that the filter does not get caught in the vacuum cleaner.

When it becomes difficult to remove the dust from the filter with a vacuum cleaner, go to the next step.

5 Remove the air filter.

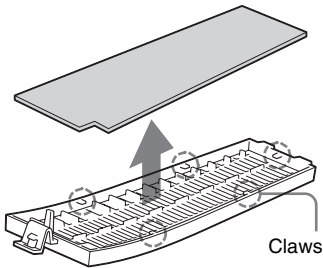

6 Wash the air filter with a mild detergent solution and dry it in a shaded place.

7 Attach the air filter so that it fits into the each claws (5 positions) on the filter holder.

8 Attach the filter holder.

Note

The projector will not turn on unless the filter holder is securely closed.

Replacing the Air Filter

The air filter should be replaced periodically. When “Please replace the Lamp/Filter. End of Lamp/Filter life. Lamp off in 1 min.” appears on the screen, it is time to replace the lamp and the air filter. Whenever you replace the lamp, be sure to replace the air filter with a new one immediately.

Notes

- Replacing the air filter is very important to maintain the high efficiency of the projector and to prevent a malfunction. When the replacement message appears on the screen, replace the air filter without delay. Also the air filter should be cleaned every 1250 hours.
- When removing the air filter from the projector, be careful that no dust or object gets into the inside of the projector.

1 Turn the power off and unplug the power cord.

2 Place a protective sheet (cloth) beneath the projector and turn the projector over.

3 Remove the filter holder.

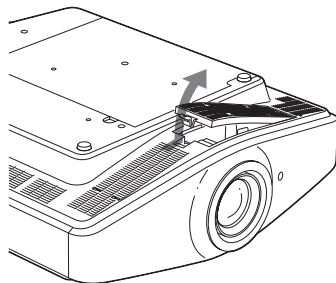

When the air filter cover (supplied) has been attached because the projector is installed on the ceiling, remove this air filter cover before removing the filter holder.

For detailed information on the dust protector, see “To attach the supplied air

filter cover for ceiling installation” (see page 76).

4 Remove the air filter.

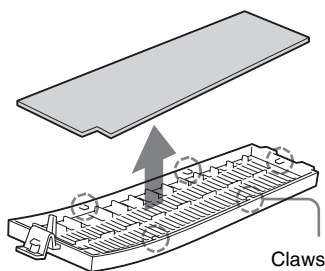

5 Attach the new air filter so that it fits into the each claws (5 positions) on the filter holder.

6 Attach the filter holder.

Note

The projector will not turn on unless the filter holder is securely closed.

Specifications

System

Projection system	SXRD panel, 1 lens, projection system
LCD panel	0.61-inch SXRD panel with micro-lens array, 6,220,800 pixels (2,073,600 pixels × 3)
Lens	1.8 times zoom lens (electric) f18.7 to 33.7 mm/F2.54 to 3.53
Lamp	400 W xenon lamp
Projection picture size	40 to 300 inches (measured diagonally)
Color system	NTSC _{3.58} /PAL/SECAM/NTSC _{4.43} /PAL-M/PAL-N/PAL60 system, switched automatically/ manually (PAL60 system not switched manually)
Acceptable video signals	15 kHz RGB/component 50/60 Hz, Progressive component 50/60 Hz, DTV (480/60i, 575/50i, 480/60p, 575/50p, 720/60p, 720/50p, 1080/60i, 1080/50i), 1080/60p (DVI channel and HDMI channel only), 1080/50p (DVI channel and HDMI channel only), Composite video, Y/C video
Acceptable computer signals	fH: 19 to 72 kHz fV: 48 to 92 Hz Maximum resolution 1920× 1080, fV: 60 Hz

Input

Video input	VIDEO: phono type Composite video: 1 V _{p-p} ±2 dB sync negative (75 ohms terminated) S VIDEO: Y/C mini DIN 4-pin type Y (luminance): 1 V _{p-p} ±2 dB sync negative (75 ohms terminated) C (chrominance): burst 0.286 V _{p-p} ±2 dB (NTSC) (75 ohms terminated), or burst 0.3 V _{p-p} ±2 dB (PAL) (75 ohms terminated)
Y/C _B /P _B /C _R /P _R	Component: phono type

	Y with Sync: 1 V _{p-p} ±2dB sync negative (75 ohms terminated) C _B /P _B : 0.7 V _{p-p} ±2dB (75 ohms terminated) C _R /P _R : 0.7 V _{p-p} ±2 dB (75 ohms terminated)
HDMI	Digital RGB/Y/C _B (P _B)C _R (P _R)
DVI-D (TMDS)	Digital RGB
INPUT A	HD D-sub 15-pins Analog RGB/component: R/C _R (P _R): 0.7 V _{p-p} ±2 dB (75 ohms terminated) G: 0.7 V _{p-p} ±2 dB (75 ohms terminated) G with sync/Y: 1 V _{p-p} ±2 dB sync negative (75 ohms terminated) B/C _B (P _B): 0.7 V _{p-p} ±2 dB (75 ohms terminated) SYNC/HD: Composite sync input: TTL level, positive/negative Horizontal sync input: TTL level, positive/negative VD: Vertical sync input: TTL level, positive/negative
TRIGGER	Minijack Power on: DC 12 V, output impedance: 4.7 kilohms Power off: 0 V
REMOTE NETWORK	RS-232C: D-sub 9-pin (female) RJ-45 10BASE-T/100BASE-TX

General

Dimensions	496 × 175 × 574 mm (19 1/2 × 6 7/8 × 22 5/8 inches) (w/h/d)
Mass	Approx. 19 kg (41 lb 14 oz)
Power requirements	AC 100 to 240 V, 0.8 to 1.95 A, 50/60 Hz
Power consumption	Max. 610 W Standby mode: 10 W ECO mode: 0.5 W
Operating temperature	0°C to 35°C (32°F to 95°F)
Operating humidity	35% to 85% (no condensation)
Storage temperature	-20°C to +60°C (-4°F to +140°F)

Storage humidity
10% to 90%

Supplied accessories

Remote control RM-PJW100 (1)
Size AA (R6) batteries (2)
AC power cord (1)
Plug holder (1)
Operating Instructions (1)
CD-ROM (ImageDirector2) (1)
Air filter cover (1)

Design and specifications are subject to change without notice.

Safe regulations
UL60950, CSA No. 950, FCC class B, IC class B,
EN60950 (NEMKO), CE, C-Tick

Optional accessories

Projector Lamp LMP-H400 (for replacement)
Projector Suspension Support PSS-H10, PSS-610

Warning on power connection

Use a proper power cord for your local power supply.

	The United States, Canada		Continental Europe		UK, Ireland, Australia, New Zealand	Japan
Plug type	VM0233	YP-3	YP-12A	COX-07	*	YP-359
Female end	VM0089	YC-13	YC-13D	COX-02	VM0303B	YC-13
Cord type	SVT	SVT	H05VV-F	H05VV-F	CEE (13) 53 rd (OC)	VCTF
Rated Voltage & Current	10A/125V	10A/125V	10A/250V	10A/250V	10A/250V	12A/125V
Safety approval	UL/CSA	UL/CSA	VDE	VDE	VDE	DENANHO

* Use a rated plug that complies with the regulation of each country/region and the specifications.

Others

Preset Signals

The following table shows the signals and video formats which you can project using this unit.

When a signal other than the preset signal shown below is input, the picture may not be displayed properly.

Memory No.	Preset signal		fH (kHz)	fV (Hz)	Sync	H Size
1	VIDEO/60	60 Hz	15.734	59.940	–	–
2	VIDEO/50	50 Hz	15.625	50.000	–	–
3	480/60i	DTV 480/60i	15.734	59.940	SonG/Y or composite sync	–
4	575/50i	DTV 575/50i	15.625	50.000	SonG/Y or composite sync/composite video	–
5	480/60p	480/60p (Progressive NTSC)	31.470	60.000	SonG/Y	–
6	575/50p	575/50p (Progressive PAL)	31.250	50.000	SonG/Y	–
7	1080/60i	1035/60i, 1080/60i	33.750	60.000	SonG/Y	–
8	1080/50i	1080/50i	28.130	50.000	SonG/Y	–
9	1080/24PsF	1080/48i	27.000	48.000	SonG/Y	–
10	720/60p	720/60p	45.000	60.000	SonG/Y	–
11	720/50p	720/50p	37.500	50.000	SonG/Y	–
12	1080/60p	1080/60p	67.500	60.000	–	–

Memory No.	Preset signal		fH (kHz)	fV (Hz)	Sync	H Size
13	1080/50p	1080/50p	56.260	50.000	—	—
21	640 × 350	VGA-1 (VGA350)	31.469	70.086	H-pos, V-neg	800
22		VESA 85 (VGA350)	37.861	85.080	H-pos, V-neg	832
23	640 × 400	NEC PC98	24.823	56.416	H-neg V-neg	848
24		VGA-2 (TEXT)/VESA70	31.469	70.086	H-neg V-pos	800
25		VESA 85 (VGA400)	37.861	85.080	H-neg, V-pos	832
26	640 × 480	VESA 60	31.469	59.940	H-neg, V-neg	800
27		Mac 13	35.000	66.667	H-neg, V-neg	864
28		VESA 72	37.861	72.809	H-neg, V-neg	832
29		VESA 75 (IBM M3)	37.500	75.000	H-neg, V-neg	840
30		VESA 85 (IBM M4)	43.269	85.008	H-neg, V-neg	832
31	800 × 600	VESA 56	35.156	56.250	H-pos, V-pos	1024
32		VESA 60	37.879	60.317	H-pos, V-pos	1056
33		VESA 72	48.077	72.188	H-pos, V-pos	1040
34		VESA 75 (IBM M5)	46.875	75.000	H-pos, V-pos	1056
35		VESA 85	53.674	85.061	H-pos, V-pos	1048
36	832 × 624	Mac 16	49.724	74.550	H-neg, V-neg	1152
37	1024 × 768	VESA 60	48.363	60.004	H-neg, V-neg	1344
38		VESA 70	56.476	70.069	H-neg, V-neg	1328
39		VESA 75	60.023	75.029	H-pos, V-pos	1312
40		VESA 85	68.677	84.997	H-pos, V-pos	1376
41	1152 × 864	VESA 70	63.995	70.019	H-pos, V-pos	1472
42		VESA 75	67.500	75.000	H-pos, V-pos	1600
44	1152 × 900	SUN L0	61.795	65.960	H-neg, V-neg	1504
45	1280 × 960	VESA 60	60.000	60.000	H-pos, V-pos	1800
47	1280 × 1024	VESA 60	63.974	60.013	H-pos, V-pos	1696
50	1400 × 1050	SXGA +	63.981	60.020	H-neg, V-neg	1688
55	1280 × 768	1280 × 768/60	47.776	59.870	H-neg, V-pos	1664
56	1280 × 720	1280 × 720/60	44.772	59.855	H-neg, V-pos	1664
57	1920 × 1080	1920 × 1080/60	67.500	60.000	H-neg, V-neg	2200

The preset memory number 44 is available when DDC is set to off on the computer. However, the screen resolution of the projector may not be supported, or it is possible that DDC cannot be turned off, depending on the computer. For details, refer to the operating instructions supplied with your computer.

DDC (Display Data Channel) allows the computer to obtain information about features from the monitor. It also allows output of the most appropriate refresh value automatically, based on the resolution of the monitor.

Note

When a signal other than the preset signals shown above is input, the picture may not appear properly.

Preset memory numbers for each input signal

Analog signal

Signal	Preset memory number
Video signal (VIDEO INPUT and S VIDEO INPUT connectors)	1, 2
Component signal (INPUT A and Y/Cb/Pb/Cr/Pr connectors)	3 to 11
Video GBR signal (INPUT A connector)	3 to 11
Computer signal (INPUT A connector)	21 to 39, 56

Digital signal

Signal	Preset memory number
Component signal (HDMI connector)	3 to 8, 10 to 13
Video GBR signal (DVI-D and HDMI connectors)	3 to 8, 10 to 13
Computer signal (DVI-D connector)	21 to 42, 44, 45, 47, 50, 55 to 57
Computer signal (HDMI connector)	26

Input Signals and Adjustable/Setting Items

Some of the items in the menus cannot be adjusted depending on the input signal. The following tables indicate them.

The items that cannot be adjusted are not displayed in the menu.

Adjust Picture menu

Item	Input signal			
	Video or S-Video (Y/C)	Component	Video GBR	Computer
Contrast	●	●	●	●
Brightness	●	●	●	●
Color	● (except for B & W)	●	●	–
Hue	● (NTSC _{3.58} / NTSC _{4.43} only, except for B & W)	●	●	–
Sharpness	●	●	●	–
NR	●	● (preset memory numbers 3, 4, 7, 8, 9 only)	● (preset memory numbers 3, 4, 7, 8, 9 only)	–
Black Level Adj.	●	●	●	–
Gamma Correction	●	●	●	●
Color Temp.	●	●	●	●
Advanced Iris	●	●	●	●
RCP	●	●	●	●
Color Space	●	●	●	●

● : Adjustable/can be set

– : Not adjustable/cannot be set

Signal menu

Item	Input signal			
	Video or S-Video (Y/C)	Component	Video GBR	Computer
Dot Phase	–	–	–	● *1
H Size	–	–	–	● *1
Shift	–	●	●	● *1
Wide Mode	●	● (preset memory numbers 3, 4, 5, 6 only)	● (preset memory numbers 3, 4, 5, 6 only)	–
DRC Mode	●	● (preset memory numbers 3,4,7,8,9 only)	● (preset memory numbers 3,4,7,8,9 only)	–
Film Mode *2	●	● (preset memory numbers 3,4,7,8,9 only)	● (preset memory numbers 3,4,7,8,9 only)	–
Over Scan	–	●	●	–
Screen Area *3	–	● (preset memory numbers 7, 8, 9, 12, 13 only)	● (preset memory numbers 7, 8, 9, 12, 13 only)	–

● : Adjustable/can be set

– : Not adjustable/cannot be set

*1: You cannot adjust this item when a DVI signal is input.

*2: In case of memory preset number 4, you can set this item only when “DRC Mode” is set to “Off” in the Signal  menu.

*3: This item is effective only when “Over Scan” is set to “On” in the Signal  menu.

Ceiling Installation

Use the PSS-H10 or PSS-610 Projector Suspension Support when you install the projector on a ceiling. The projection distances for ceiling installation are shown below.

To attach the supplied air filter cover for ceiling installation

When you install the projector on the ceiling using the PSS-H10 or PSS-610 Projector Suspension Support, attach the supplied air filter cover for the ventilation holes (intake) to prevent the air filter from becoming clogged with dust.

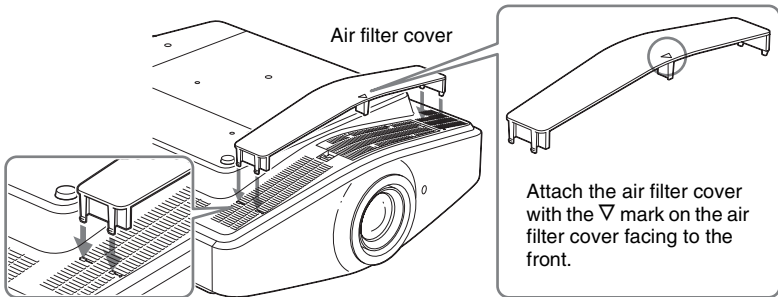

Note

When you use the projector placed on a floor, do not attach the air filter cover. If you attach it, the air filter cover may get broken.

When Using the PSS-H10 Projector Suspension Support

- a: Distance between the screen and the installation hole at the ceiling side of the ceiling mount unit (front side)
- x: Distance between the ceiling and the center of the screen such that the picture will not be truncated or blocked

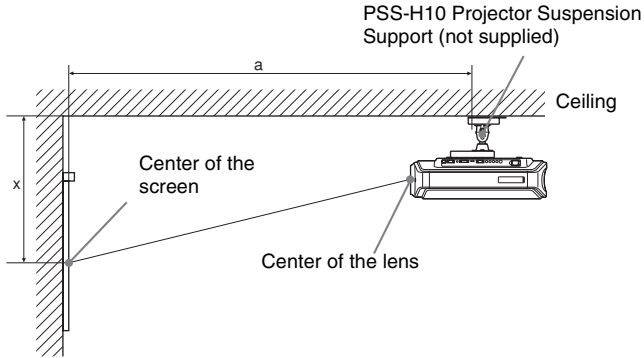

When using the 16:9 aspect ratio screen

Unit: mm (inches)

Screen Size (inches)	40	60	80	100	120	150	180	200	250	300	
a	Minimum Distance	1475 (58 1/8)	2105 (83)	2735 (107 3/4)	3365 (132 1/2)	3995 (157 3/8)	4940 (196 1/8)	5885 (231 3/8)	6515 (256 5/8)	8090 (318 5/8)	9665 (380 5/8)
	Maximum Distance	2368 (93 1/4)	3444 (135 5/8)	4520 (178)	5596 (220 3/8)	6672 (262 3/4)	8286 (326 3/8)	9900 (389 7/8)	10976 (432 1/4)	13666 (538 1/8)	16356 (644 1/8)
x	Minimum Distance	249 (9 7/8)	374 (14 3/4)	498 (19 3/8)	623 (24 3/8)	747 (29 5/8)	934 (36 7/8)	1121 (44 1/4)	1245 (49 1/8)	1557 (61 3/8)	1868 (73 3/8)
	Maximum Distance	590 (23 1/4)	751 (29 5/8)	913 (36)	1075 (42 3/8)	1237 (48 3/4)	1479 (58 1/4)	1722 (67 7/8)	1884 (74 1/4)	2288 (90 1/8)	2692 (106)

To calculate the installation measurements (SS: Screen Size)

$$a \text{ (minimum)} = 31.5 \left(1 \frac{1}{4}\right) \times SS + 214.8 \left(8 \frac{1}{2}\right)$$

$$a \text{ (maximum)} = 53.8 \left(2 \frac{1}{8}\right) \times SS + 216.1 \left(8 \frac{5}{8}\right)$$

$$x \text{ (minimum)} = 6.2263 \left(1 \frac{1}{4}\right) \times SS$$

$$x \text{ (maximum)} = 8.0876 \left(1 \frac{1}{32}\right) \times SS + 266 \left(10 \frac{1}{2}\right)$$

When using the 4:3 aspect ratio screen

Unit: mm (inches)

Screen Size (inches)	40	60	80	100	120	150	180	200	250	300	
a	Minimum Distance	1757 (69 1/4)	2528 (99 3/8)	3299 (130)	4070 (160 3/8)	4841 (190 5/8)	5997 (236 1/4)	7154 (281 3/4)	7925 (312 1/8)	9853 (388)	11780 (463 1/8)
	Maximum Distance	2850 (112 1/4)	4167 (164 1/8)	5483 (216)	6800 (267 3/4)	8117 (319 5/8)	10092 (397 3/8)	12068 (475 1/4)	13385 (527 1/8)	16677 (656 3/4)	19969 (786 3/8)

Screen Size (inches)		40	60	80	100	120	150	180	200	250	300
x	Minimum Distance	305 (12 1/8)	457 (18)	610 (24 1/8)	762 (30)	914 (36)	1143 (45)	1372 (54 1/8)	1524 (60)	1905 (75 1/8)	2286 (90 1/8)
	Maximum Distance	662 (26 1/8)	860 (33 7/8)	1058 (41 3/4)	1256 (49 1/2)	1454 (57 1/4)	1751 (69)	2048 (80 1/16)	2246 (88 1/2)	2740 (108)	3235 (127 1/2)

To calculate the installation measurements (SS: Screen Size)

a (minimum) = $38.551 (1 \frac{9}{16}) \times SS + 214.8 (8 \frac{1}{2})$

a (maximum) = $65.842 (2 \frac{5}{8}) \times SS + 216.1 (8 \frac{5}{8})$

x (minimum) = $7.62 (\frac{5}{16}) \times SS$

x (maximum) = $9.8979 (1 \frac{3}{32}) \times SS + 266 (10 \frac{1}{2})$

Attaching the PSS-H10 projector suspension support

For details on installation on a ceiling, refer to the Installation manual for Dealers of the PSS-H10. Make sure to consult with a qualified Sony personnel for installation.

The installation measurements are shown below when installing the projector on a ceiling using the PSS-H10.

Top view

Install the projector so that the center of the lens is parallel to the center of the screen.

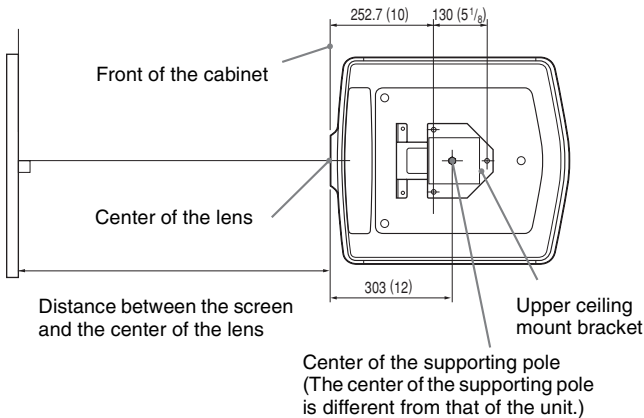

Front view

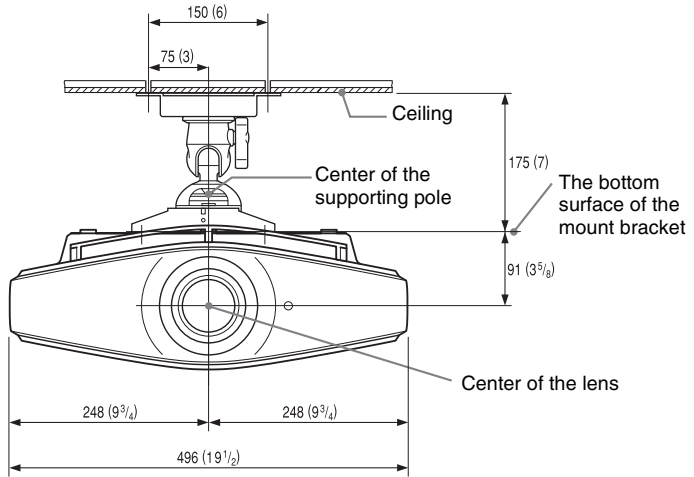

Side view

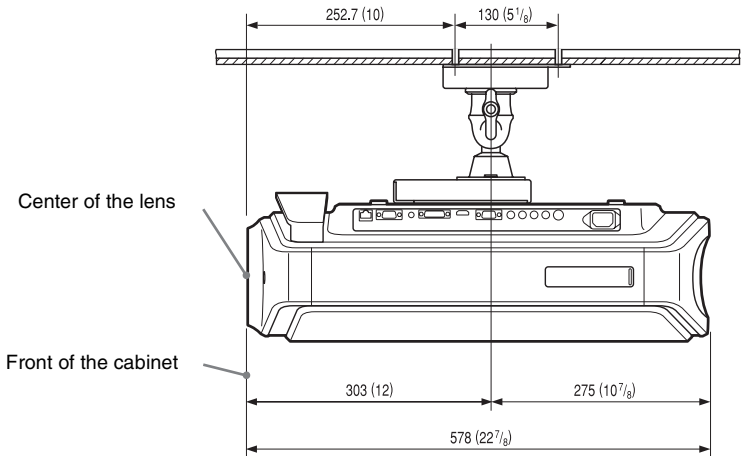

When Using the PSS-610 Projector Suspension Support

- a: Distance between the screen and the installation hole of the upper ceiling mount bracket (front side)
- b: Distance from the ceiling to the bottom surface of the unit
- x: Distance between the ceiling and the center of the screen such that the picture will not be truncated or blocked

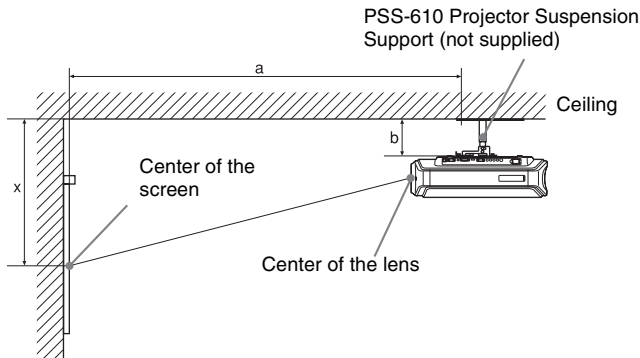

When using the 16:9 aspect ratio screen

Unit: mm (inches)

Screen Size (inches)	40	60	80	100	120	150	180	200	250	300	
a	Minimum Distance	1429 (56 3/8)	2059 (81 1/8)	2689 (106)	3319 (130 3/4)	3949 (155 1/2)	4894 (192 3/4)	5839 (230)	6469 (254 3/4)	8044 (316 3/4)	9619 (378 3/4)
	Maximum Distance	2322 (91 1/2)	3398 (133 7/8)	4474 (176 1/4)	5550 (218 5/8)	6626 (261)	8240 (324 1/2)	9854 (388)	10930 (420 3/8)	13620 (536 3/8)	16310 (642 1/2)
x	Minimum Distance	249 (9 7/8)	374 (14 3/4)	498 (19 5/8)	623 (24 5/8)	747 (29 5/8)	934 (36 7/8)	1121 (44 1/4)	1245 (49 1/8)	1557 (61)	1868 (73 7/8)
	Maximum Distance	b+415 (b+16 3/8)	b+576 (b+22 3/4)	b+738 (b+29 1/8)	b+900 (b+35 1/2)	b+1062 (b+41 7/8)	b+1304 (b+51 3/8)	b+1547 (b+60)	b+1709 (b+67 3/8)	b+2113 (b+83 1/4)	b+2517 (b+99 1/8)
b	150, 175, 200, 250, 275, 300 mm (6, 7, 7 7/8, 9 7/8, 10 7/8, 11 7/8 inches) adjustable when using PSS-610										

To calculate the installation measurements (SS: Screen Size)

a (minimum) = 31.5 (1 1/4) × SS + 168.8 (6 3/4)

a (maximum) = 53.8 (2 1/8) × SS + 170.1 (6 3/4)

x (minimum) = 6.2263 (1/4) × SS

x (maximum) = 8.0876 (11/32) × SS + 91 (3 5/8) + b

When using the 4:3 aspect ratio screen

Unit: mm (inches)

Screen Size (inches)	40	60	80	100	120	150	180	200	250	300	
a	Minimum Distance	1711 (67 3/8)	2482 (97 3/4)	3253 (128 1/8)	4024 (158 15/32)	4795 (188 7/8)	5951 (234 3/8)	7108 (280)	7879 (310 1/4)	9807 (386 1/4)	11734 (462 1/8)
	Maximum Distance	2804 (110 1/2)	4121 (162 3/8)	5437 (214 1/8)	6754 (266)	8071 (317 7/8)	10046 (395 9/16)	12022 (474 3/8)	13339 (525 1/8)	16461 (648 1/4)	19923 (784 1/2)

Screen Size (inches)		40	60	80	100	120	150	180	200	250	300
x	Minimum Distance	305 (12 1/8)	457 (18)	610 (24 1/8)	762 (30)	914 (36)	1143 (45)	1372 (54 1/8)	1524 (60)	1905 (74 7/8)	2286 (90 1/8)
	Maximum Distance	b+487 (b+19 1/4)	b+685 (b+27)	b+883 (b+34 7/8)	b+1081 (b+42 5/8)	b+1279 (b+50 3/8)	b+1576 (b+62 1/8)	b+1873 (b+73 3/4)	b+2071 (b+81 5/8)	b+2565 (b+101)	b+3060 (b+120 1/2)
b		150, 175, 200, 250, 275, 300 mm (6, 7, 7 7/8, 9 7/8, 10 7/8, 11 7/8 inches) adjustable when using PSS-610									

To calculate the installation measurements (SS: Screen Size)

$$a \text{ (minimum)} = 38.551 (1 \frac{9}{16}) \times SS + 168.8 (6 \frac{3}{4})$$

$$a \text{ (maximum)} = 65.842 (2 \frac{5}{8}) \times SS + 170.1 (6 \frac{3}{4})$$

$$x \text{ (minimum)} = 7.62 (\frac{5}{16}) \times SS$$

$$x \text{ (maximum)} = 9.8979 (1 \frac{3}{32}) \times SS + 91 (3 \frac{5}{8}) + b$$

Attaching the PSS-610 projector suspension support

For details on installation on a ceiling, refer to the Installation manual for Dealers of the PSS-610. Make sure to consult with a qualified Sony personnel for installation.

The installation measurements are shown below when installing the projector on a ceiling using the PSS-610.

Top view

Install the projector so that the center of the lens is parallel to the center of the screen.

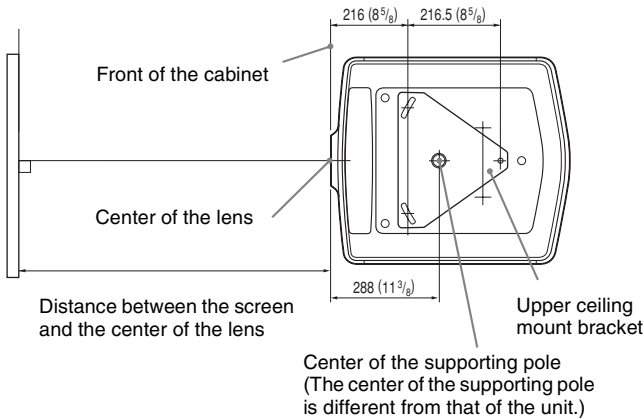

Front view

Distance between the ceiling and the surface of the mount bracket

Using adjustment pipe (b): 150/175/200 mm (6 / 7 / 7 ⁷/₈ inches)

Using adjustment pipe (c): 250/275/300 mm (9 ⁷/₈ / 10 ⁷/₈ / 11 ⁷/₈ inches)

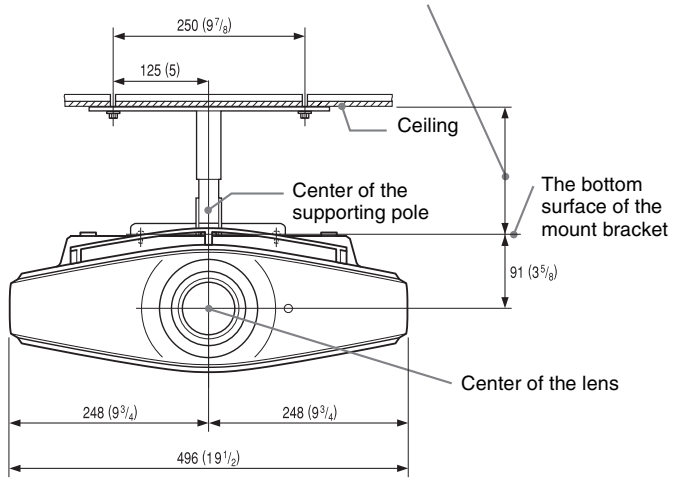

Side view

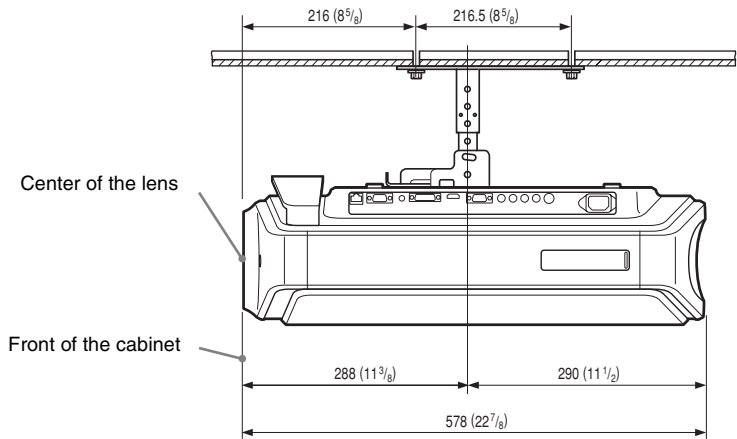

Making Fine Adjustments to the Horizontal Picture Position

Note

For details on how to make fine adjustments of the horizontal picture position, consult with qualified personnel. When the lens is scratched, there is a charge for repair. Also, do not look into the lens while you are adjusting the picture position.

You can adjust the lens position right or left by about 1 mm from the center of the lens.

- 1 Remove the ring (washer) attached around the lens by turning it counterclockwise.**

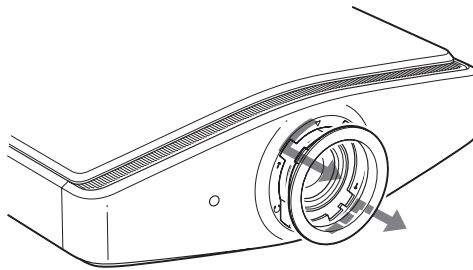

- 2 Loosen the four screws located at the position indicated with an arrow by turning them counterclockwise with a Philips screwdriver.**

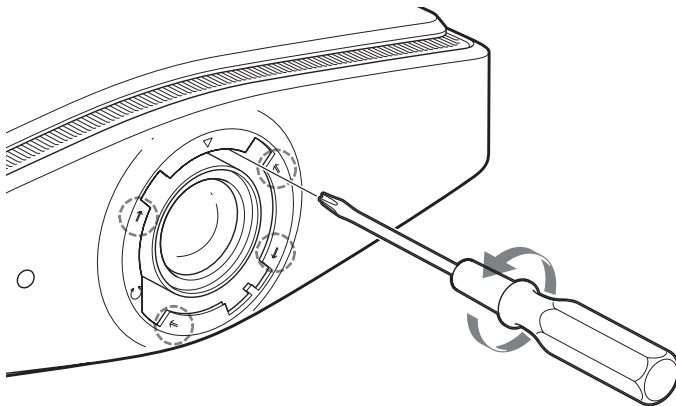

- 3** Insert a flat-blade screwdriver into the lens adjustment groove located at the left bottom (when the projector projects the image when placed on the floor, on a desk, etc.), and turn it in the direction in which you want to move the lens.

If you turn it to the left, the lens moves to the left, and if you turn it to the right, the lens moves to the right. (The range of movement is approximately $\pm 1\text{mm}$.)

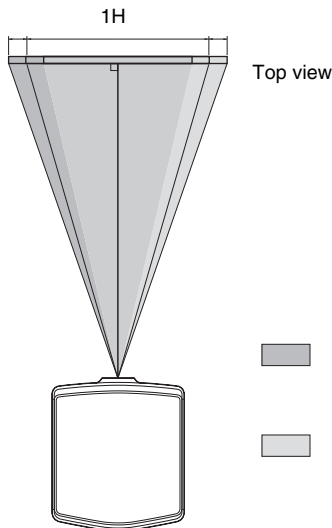
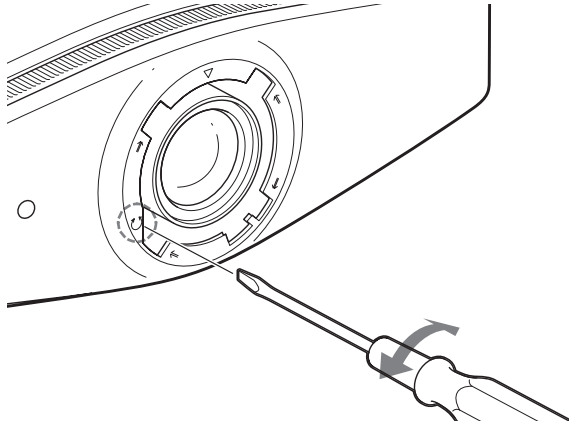

- 4** After you have decided the lens position, insert the Philips screwdriver at the locations of the four screws around the border of the lens in turn and tighten them to fix the lens in place.

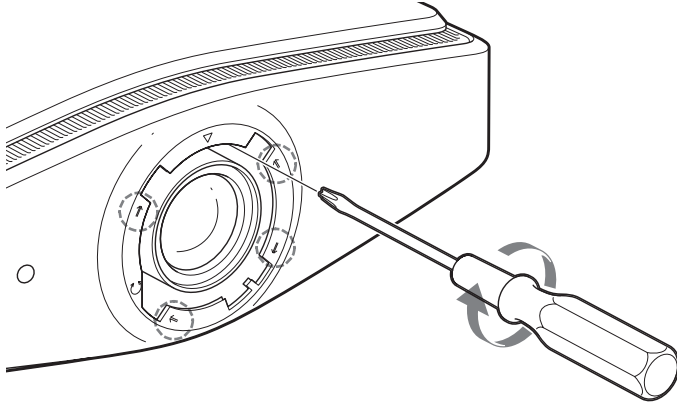

- 5** Attach the ring (washer) aligning the ∇ mark on the inside of the ring with the ∇ mark on the projector by turning it clockwise.

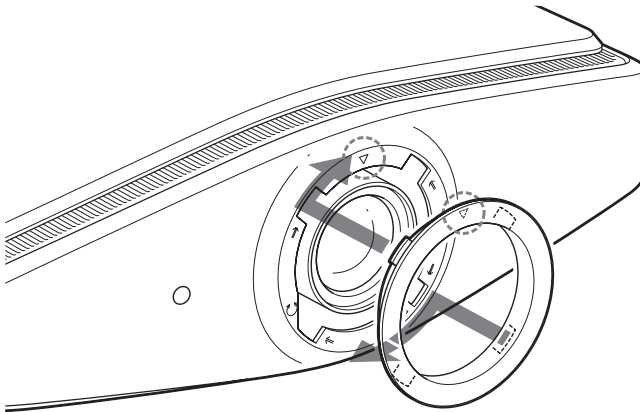

Note

When you use the horizontal and vertical lens shift features at the same time and adjust the horizontal lens shift to the maximum, the picture moves up by a maximum of 0.53 of the screen size from the center of the lens.

Index

A

Adjust Picture	
Advanced Iris	45
Black Level Adj.	45
Brightness	45
Color	45
Color Temp.	45
Contrast	44
Gamma Correction	45
Hue	45
NR	45
Sharpness	45
Adjust Signal	
Dot Phase	47
H Size	47
Shift	47
Adjuster	26
Adjusting	
picture quality	37
picture size and position	22
picture size/shift	47
picture using Real Color Processing ...	39
zoom	31
Advanced Iris	45
Air Filter	67
Auto Input Search	50

C

Ceiling Installation	76
Color Space	46
Color System	54
Connecting	
Computer	21
DVD Player/Recorder or Digital Tuner	18
Video Equipment	20

D

DRC Mode	48
DRC Palette	49
DVI Signal Sel.	53

F

fH	55
Film Mode	48
Function menu	50
fV	55

H

HDMI output	19
High Altitude Mode	52

I

Illumination	51
Image Flip	51
Information menu	55
Input-A Signal Sel.	53
Installation menu	51
Installing the Projector and a Screen	15, 76
IR Receiver	51

L

Lamp Timer	55
Language	53
Lens Control	51
Location of Controls	
Front/Right side	8
Rear/Bottom	10
Right side	9

M

Menu	
clearing	43
Function menu	50
Information menu	55
Installation menu	51
picture	44
Setup menu	53
Signal menu	47
Using the menu	41
Messages	
Caution	62
Warning	61

N

Network Setting	52
-----------------------	----

O

Over Scan	48
-----------------	----

P

Picture menu	44
Picture Mode	
CINEMA	36
Cinema	44
DYNAMIC	36

Dynamic	44
Standard	44
USER 1, 2 and 3	36
User 1, User 2 and User 3	44
Power Saving	50
Precautions	7
Preset Signals	71
Projection	29

R

RCP (Real Color Processing)	46
Real Color Processing	39
Remote control	
inserting the batteries	12
location of controls	11
Replacing the Lamp	63
Reset	
resettable items	43
resetting the items	43

S

Screen Area	49
Selecting the menu language	27
Setup menu	53
Signal menu	47
Standby Mode	50
Status	53
Supplied accessories	12

T

Title Area	48
Troubleshooting	59

V

V Keystone	51
V Position	48
Ventilation holes	14

W

Warning Indicators	60
WIDE MODE	33
Wide Mode	
Full	47
Normal	47
Subtitle	47
Wide Zoom	47
Zoom	47

AVERTISSEMENT

Afin de réduire les risques d'incendie ou d'électrocution, ne pas exposer cet appareil à la pluie ou à l'humidité.

Afin d'éviter tout risque d'électrocution, n'ouvrez pas le châssis. Confiez l'entretien uniquement à un personnel qualifié.

Pour les utilisateurs au Canada

Cet appareil numérique de la classe B est conforme à la norme NMB-003 du Canada.

La prise doit être près de l'appareil et facile d'accès.

ATTENTION

RISQUE D'EXPLOSION SI LA PILE EST REMPLACÉE PAR UNE DE TYPE INCORRECT.
DÉBARRASSEZ-VOUS DES PILES USAGÉES EN RESPECTANT LA RÉGLEMENTATION LOCALE.



Traitement des appareils électriques et électroniques en fin de vie (Applicable dans les pays de l'Union Européenne et aux autres pays européens disposant de systèmes de collecte sélective)

Ce symbole, apposé sur le produit ou sur son emballage, indique que ce produit ne doit pas être traité avec les déchets ménagers. Il doit être remis à un point de collecte approprié pour le recyclage des équipements électriques et électroniques. En s'assurant que ce produit est bien mis au rebut de manière appropriée, vous aiderez à prévenir les conséquences négatives potentielles pour l'environnement et la santé humaine. Le recyclage des matériaux aidera à préserver les ressources naturelles. Pour toute information supplémentaire au sujet du recyclage de ce produit, vous pouvez contacter votre municipalité, votre déchetterie ou le magasin où vous avez acheté le produit.

Table des matières

Précautions	5
-------------------	---

Emplacement des commandes

Face avant/droite	6
Face droite	7
Face arrière/inférieure	8
Télécommande	9

Connexions et préparatifs

Déballage	10
Étape 1 : Installation du projecteur	11
Avant d'installer le projecteur	11
Installation du projecteur et d'un écran	13
Étape 2 : Raccordement du projecteur	16
Raccordement à un lecteur/enregistreur DVD ou à un tuner numérique	16
Raccordement à un appareil vidéo	18
Raccordement à un ordinateur	19
Étape 3 : Réglage de la taille et de la position de l'image	20
Étape 4 : Sélection de la langue de menu	25

Projection

Projection de l'image sur l'écran	27
Mise hors tension	30

Sélection du mode d'écran large	31
Sélection du mode d'affichage de l'image	34
Réglage de la qualité d'image	35
Réglage de l'image avec la fonction Real Color Processing	37

Utilisation des menus

Commande par les menus	39
Menu Image	42
Menu Signal	45
Menu Fonction	48
Menu Installation	49
Menu Réglage	51
Menu Informations	53
Numéros de mémoire de présélection	53

Utilisation du projecteur à partir d'un ordinateur

Accès au projecteur à partir d'un ordinateur	55
Vérification de l'état du projecteur	55
Commande du projecteur à partir d'un ordinateur	56
Installation du projecteur	56

Divers

Dépannage	58
Indicateurs d'avertissement	59
Listes de messages	60
Remplacement de la lampe	62
Nettoyage du filtre à air	65
Remplacement du filtre à air	66
Spécifications	68
Signaux préprogrammés	70
Signaux d'entrée et options réglables/paramétrables	73
Installation au plafond	75
Lors de l'utilisation du support de suspension de projecteur PSS-H10	76
Lors de l'utilisation du support de suspension de projecteur PSS-610	79
Réglages fins de la position horizontale de l'image	82
Index	85

Précautions

Sécurité

- S'assurer que la tension de service de votre projecteur est identique à la tension locale.
- Si du liquide ou un objet quelconque venait à pénétrer dans le boîtier, débrancher le projecteur et le faire vérifier par un technicien qualifié avant la remise en service.
- Débrancher le projecteur de la prise murale en cas de non-utilisation l'utiliser pendant plusieurs jours.
- Pour débrancher le cordon, le tirer par la fiche. Ne jamais tirer sur le cordon lui-même.
- La prise murale doit se trouver à proximité du projecteur et être facile d'accès.
- Le projecteur n'est pas déconnecté de la source d'alimentation tant qu'il reste branché à la prise murale, même s'il a été mis hors tension.
- Ne pas regarder dans l'objectif lorsque la lampe est allumée.
- Ne pas placer la main ou des objets à proximité des orifices de ventilation. L'air expulsé est brûlant.

Prévenir l'accumulation de chaleur interne

Après avoir mis l'appareil hors tension au moyen de l'interrupteur I/⏻ (marche/veille), ne pas le débrancher de la prise murale tant que le ventilateur de refroidissement tourne.

Mise en garde

Le projecteur est doté d'orifices de ventilation (prise d'air et sortie d'air). Ne pas obstruer ces orifices et ne rien placer à proximité car ceci risquerait de provoquer une surchauffe interne pouvant entraîner une altération de l'image ou un endommagement du projecteur.

Remballage

Conserver le carton d'emballage original et le matériel d'emballage ; ils seront très utiles si l'on doit un jour expédier l'appareil. Pour assurer une protection maximale, remballer l'appareil tel qu'il avait été emballé en usine.

Emplacement des commandes

Face avant/droite

Pour commander le projecteur, on peut utiliser les boutons du panneau de commande qui portent le même nom que ceux de la télécommande.

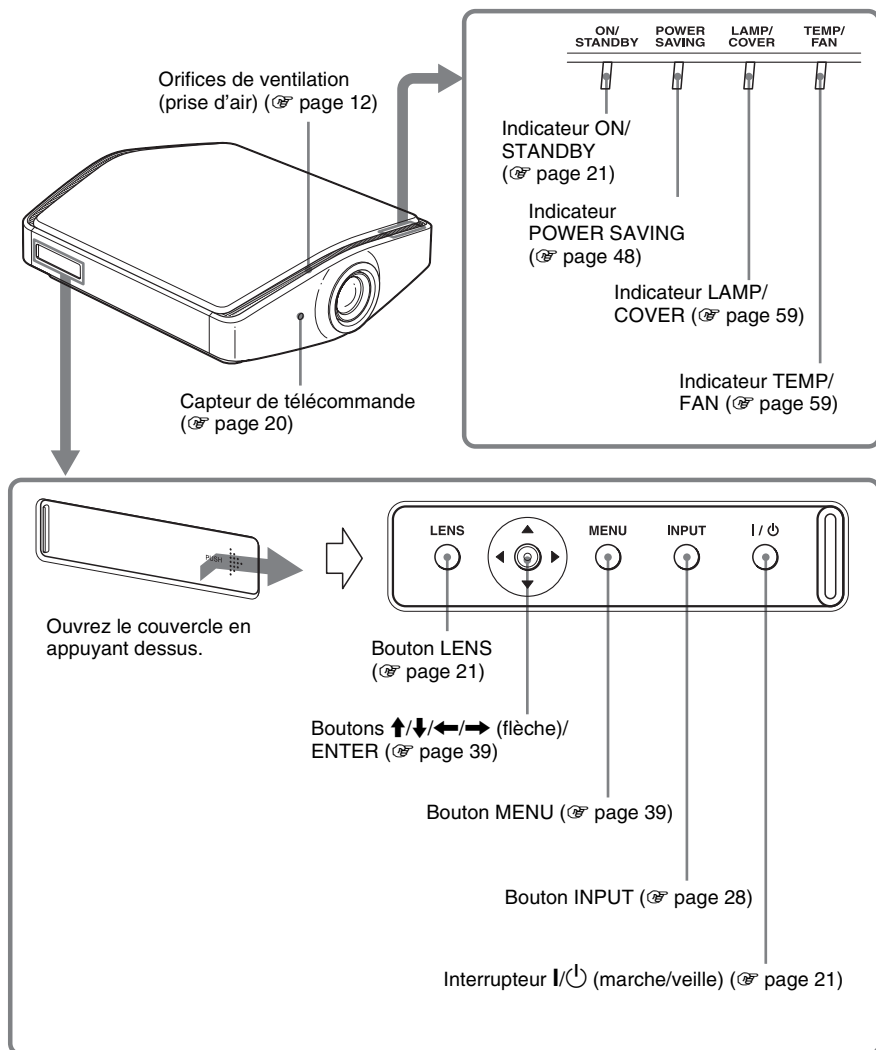

Face droite

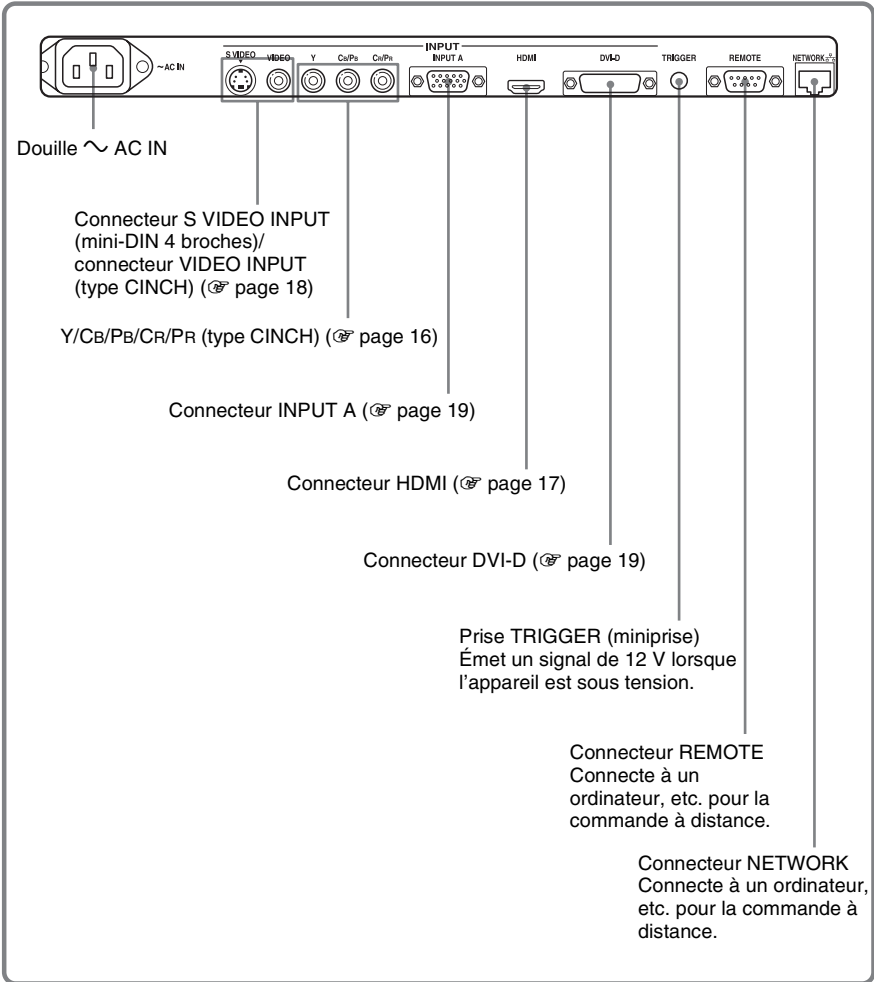
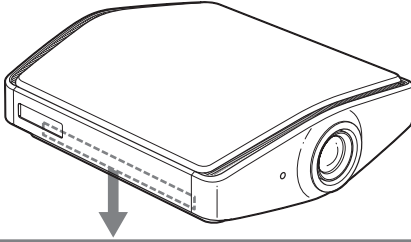

Face arrière/inférieure

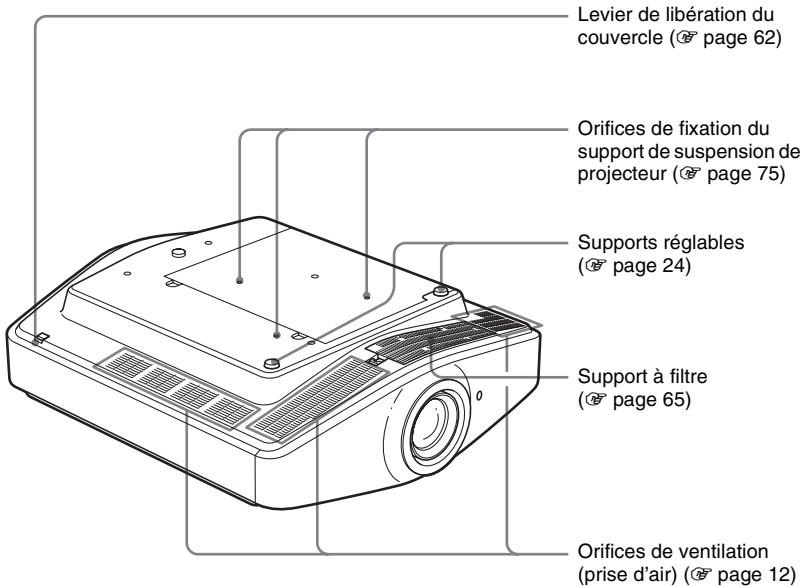
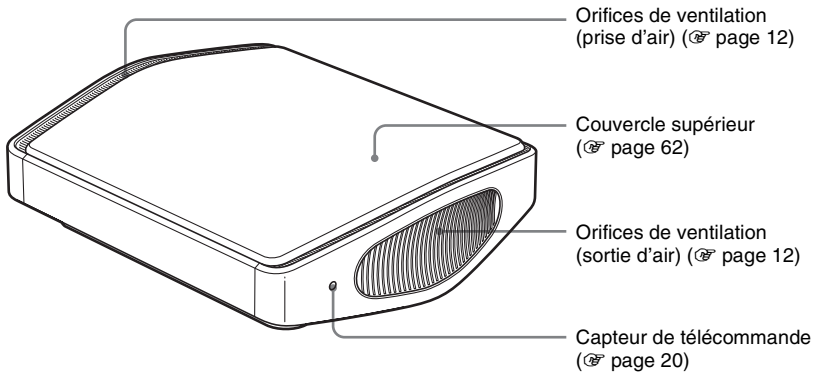

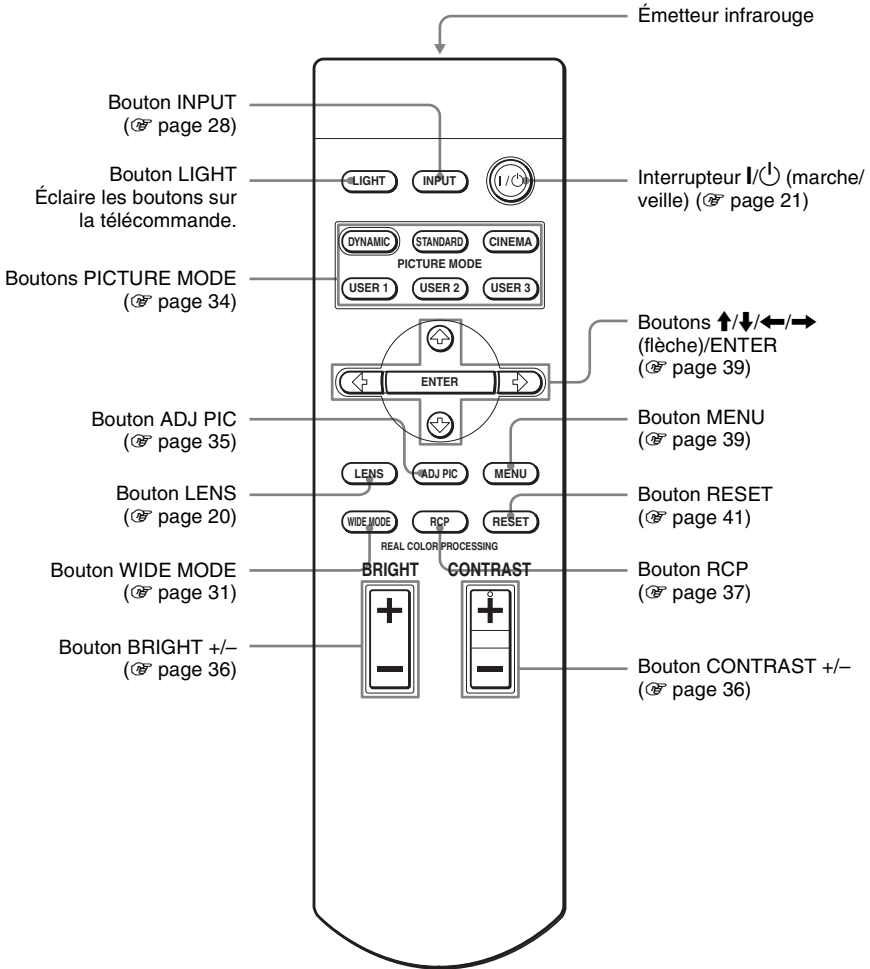

Connexions et préparatifs

Cette section décrit comment installer le projecteur et l'écran, comment connecter l'appareil à partir duquel on désire projeter l'image, etc.

Déballage

Vérifier l'emballage pour s'assurer qu'il contient les éléments suivants :

- Télécommande (1) et piles de format AA (R6) (2)
- Couvercle du filtre à air (1)
Le couvercle du filtre à air ne s'utilise que lors de l'installation au plafond. (☞ page 75)

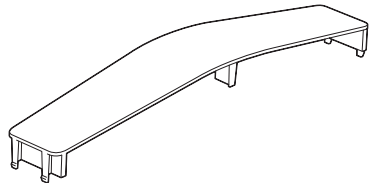
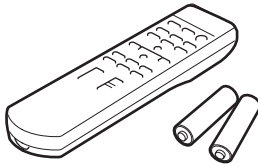

- Cordon d'alimentation secteur (1)
- ImageDirector2 CD-ROM (1)
- Support de fiche
Fixez le support de fiche pour éviter de débrancher accidentellement le cordon d'alimentation secteur.
- Cache-objectif (1)
Le cache-objectif est fixé sur l'objectif au moment de l'achat du projecteur. Retirer le cache-objectif avant d'utiliser le projecteur.
- Mode d'emploi (ce manuel) (1)

Insertion des piles dans la télécommande

Insérer les piles par le côté  en premier, tel qu'indiqué sur l'illustration. Il y a risque de court-circuit et de surchauffe si les piles sont insérées par la force ou avec les pôles inversés.

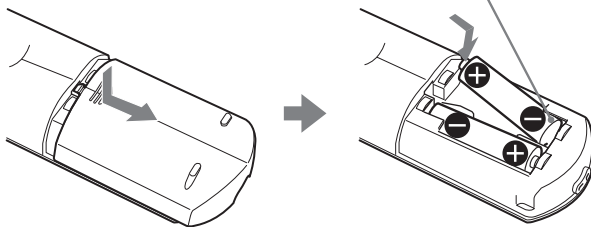

Étape 1 : Installation du projecteur

Avant d'installer le projecteur

Installation déconseillée

Ne pas placer le projecteur dans les positions suivantes, ce qui risquerait de provoquer un dysfonctionnement ou d'endommager l'appareil.

Mauvaise ventilation

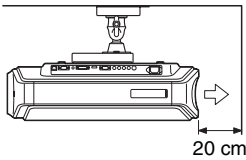
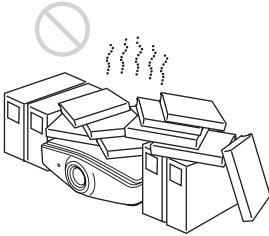

⇒ : Sortie d'air

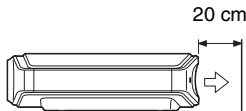

Pour que le projecteur demeure performant et fiable, ne placez aucun objet à moins de 20 cm ($7\frac{7}{8}$ pouces) du panneau arrière. Autrement la température du mur risque d'être affectée.

Endroits chauds et humides



Endroits directement exposés au souffle froid ou chaud d'un climatiseur

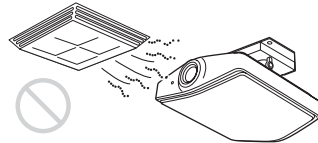

L'installation du projecteur dans de tels endroits pourrait provoquer un dysfonctionnement sous l'effet de la condensation d'humidité ou de l'élévation de température.

Proximité d'un détecteur de chaleur ou de fumée

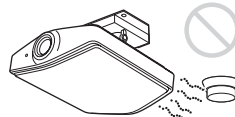

Il pourrait en résulter un dysfonctionnement du capteur.

Endroits très poussiéreux ou enfumés



Utilisation inadéquate

Éviter ce qui suit pendant l'utilisation du projecteur.

Obstruction des orifices de ventilation.

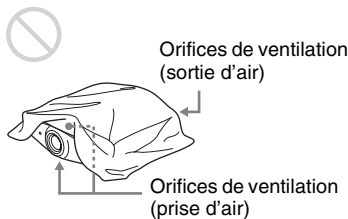

Conseil

Pour plus d'informations sur l'emplacement des orifices de ventilation (prise d'air et sortie d'air), voir « Emplacement des commandes », pages 6 à 8.

Inclinaison vers l'avant/arrière et vers la gauche/droite

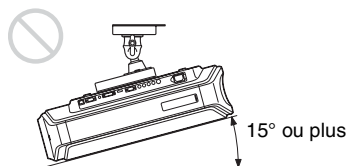
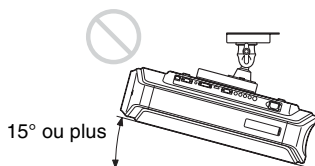
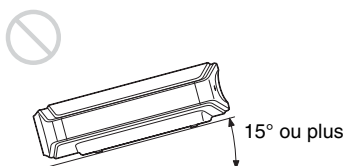
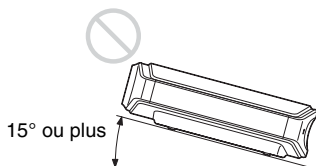
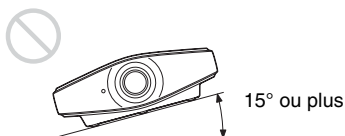

Éviter d'incliner le projecteur sur un angle supérieur à 15 degrés pour l'utilisation. Ne pas installer le projecteur ailleurs que sur une surface de niveau ou au plafond. Une installation incorrecte du projecteur peut causer un dysfonctionnement.

Lors de l'installation de l'appareil en altitude

Si vous utilisez le projecteur à une altitude de 1 500 m ou plus, placer « Mode haute altit. » sur « On » dans le menu Installation . (☞ page 50) Si vous n'activez pas ce mode lors d'une utilisation à haute altitude, ceci pourra affecter le projecteur (diminution de la fiabilité de certaines pièces, par exemple).

Installation du projecteur et d'un écran

La distance qui doit séparer le projecteur de l'écran lors de l'installation varie suivant la taille de l'écran.

1 Déterminer la position d'installation du projecteur et de l'écran.

Vous pouvez obtenir une bonne qualité d'image en plaçant le projecteur avec le centre de l'objectif à l'intérieur des zones indiquées en gris dans l'illustration. Utiliser les valeurs a, b et c dans le tableau de la page 14 comme guide.

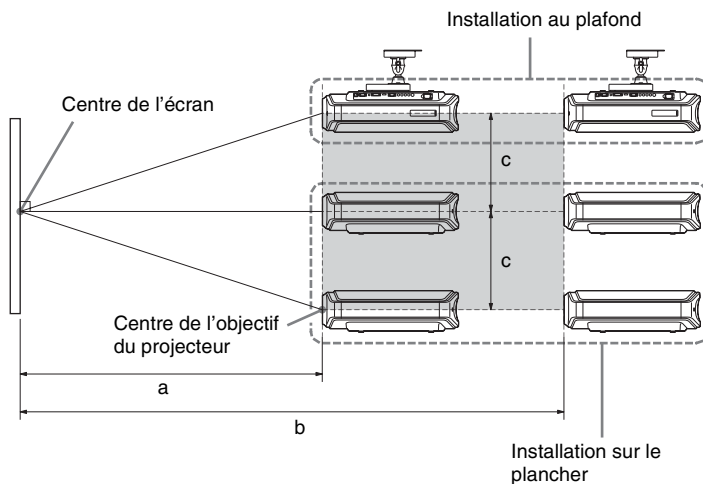

- a :** Distance de projection minimale entre l'écran et le centre de l'objectif du projecteur
- b :** Distance de projection maximale entre l'écran et le centre de l'objectif du projecteur
- c :** Distance verticale entre le centre de l'écran et le centre de l'objectif du projecteur lors de l'utilisation avec la fonction de déplacement vertical de l'objectif réglée au maximum vers le haut

Pour plus d'informations sur la fonction de déplacement de l'objectif, voir « Étape 3 : Réglage de la taille et de la position de l'image ». (☞ page 20)

Lors de l'utilisation d'un écran à rapport de format 16:9

Unité : mm (pouces)

Taille d'écran (pouces)	40	60	80	100	120	150	180	200	250	300
a (minimum)	1212 (47 ³ / ₄)	1842 (72 ¹ / ₂)	2472 (97 ³ / ₈)	3102 (122 ¹ / ₈)	3732 (146 ⁷ / ₈)	4677 (184 ¹ / ₈)	5622 (221 ³ / ₈)	6252 (246 ¹ / ₈)	7827 (308 ¹ / ₈)	9402 (370 ¹ / ₈)
b (minimum)	2105 (82 ⁷ / ₈)	3181 (125 ¹ / ₄)	4257 (167 ⁵ / ₈)	5333 (210)	6409 (252 ³ / ₈)	8023 (315 ⁷ / ₈)	9637 (379 ³ / ₈)	10713 (421 ³ / ₄)	13403 (527 ⁵ / ₈)	16093 (633 ⁵ / ₈)
c	324 (12 ³ / ₄)	485 (19 ¹ / ₈)	647 (25 ¹ / ₂)	809 (31 ⁷ / ₈)	971 (38 ¹ / ₄)	1213 (47 ³ / ₄)	1456 (57 ³ / ₈)	1618 (63 ⁵ / ₈)	2022 (79 ⁵ / ₈)	2426 (95 ¹ / ₂)

Pour calculer les mesures d'installation (SS : taille de l'écran)

$$a \text{ (minimum)} = 31,5 \left(1 \frac{1}{4}\right) \times SS - 48,2 \left(1 \frac{15}{16}\right)$$

$$b \text{ (maximum)} = 53,8 \left(2 \frac{1}{8}\right) \times SS - 46,9 \left(1 \frac{7}{8}\right)$$

$$c = 8,0876 \left(1 \frac{1}{32}\right) \times SS$$

Lors de l'utilisation d'un écran à rapport de format 4:3 (projection d'une image 4:3)

Unité : mm (pouces)

Taille d'écran (pouces)	40	60	80	100	120	150	180	200	250	300
a (minimum)	1494 (58 ³ / ₄)	2265 (89 ¹ / ₈)	3036 (119 ¹ / ₂)	3807 (149 ⁷ / ₈)	4578 (180 ¹ / ₄)	5734 (225 ³ / ₄)	6891 (271 ¹ / ₄)	7662 (301 ⁵ / ₈)	9590 (377 ¹ / ₂)	11517 (453 ³ / ₈)
b (minimum)	2587 (101 ⁷ / ₈)	3904 (153 ⁵ / ₈)	5220 (205 ¹ / ₂)	6537 (257 ³ / ₈)	7854 (309 ¹ / ₄)	9829 (387)	11805 (464 ³ / ₄)	13122 (516 ⁵ / ₈)	16414 (646 ¹ / ₄)	19706 (775 ⁷ / ₈)
c	396 (15 ⁵ / ₈)	594 (23 ³ / ₈)	792 (31 ¹ / ₈)	990 (39)	1188 (46 ³ / ₄)	1485 (58 ¹ / ₂)	1782 (70 ¹ / ₈)	1980 (77 ⁷ / ₈)	2474 (97 ³ / ₈)	2969 (116 ⁷ / ₈)

Pour calculer les mesures d'installation (SS : taille de l'écran)

$$a \text{ (minimum)} = 38,551 \left(1 \frac{9}{16}\right) \times SS - 48,2 \left(1 \frac{15}{16}\right)$$

$$b \text{ (maximum)} = 65,842 \left(2 \frac{5}{8}\right) \times SS - 46,9 \left(1 \frac{7}{8}\right)$$

$$c = 9,8979 \left(1 \frac{3}{32}\right) \times SS$$

2 Placer le projecteur de sorte que l'objectif soit parallèle à l'écran.

Vue du haut

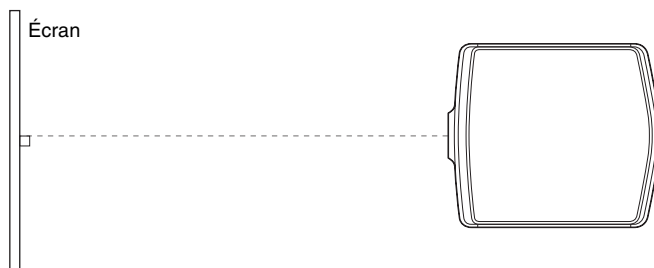

3 Projeter une image sur l'écran et régler l'image de sorte qu'elle s'adapte à la taille de l'écran. (☞ page 20)

Pour projeter une image, connecter un appareil vidéo au projecteur.
(☞ page 16)

Remarque

Lorsqu'un écran à surface inégale est utilisé, des bandes peuvent parfois apparaître sur l'écran suivant la distance qui sépare l'écran du projecteur ou suivant l'agrandissement effectué avec le zoom. Ceci n'est pas un dysfonctionnement du projecteur.

Pour installer le projecteur au plafond, voir « Installation au plafond ».
(☞ page 75)

Étape 2 : Raccordement du projecteur

Lors de l'exécution des raccordements, il faut procéder comme suit :

- Mettre tous les appareils hors tension avant tout raccordement.
- Utilisez les câbles appropriés pour chaque raccordement.
- Insérer correctement les fiches de câble ; les fiches mal insérées génèrent souvent des parasites. Débrancher les câbles en les tenant par leur fiche. Ne pas tirer sur le câble lui-même.
- Se reporter au mode d'emploi de l'appareil à connecter.

Raccordement à un lecteur/enregistreur DVD ou à un tuner numérique

Pour raccorder à un lecteur/enregistreur DVD ou à un tuner numérique équipé de connecteurs vidéo à composantes

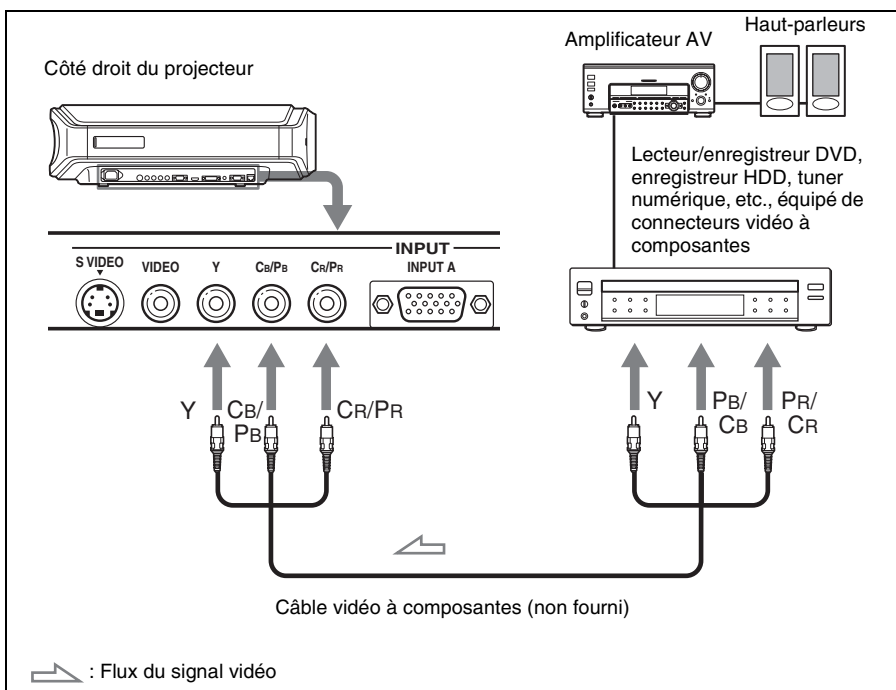

Conseil

Pour raccorder le projecteur à un lecteur/enregistreur DVD, enregistreur HDD, tuner numérique, etc., non équipé de connecteurs vidéo à composantes, il est recommandé d'utiliser le câble S-Vidéo pour raccorder le projecteur à la sortie S-Vidéo du lecteur/enregistreur DVD, de l'enregistreur HDD, du tuner numérique, etc. Si l'appareil à connecter n'est pas équipé d'un connecteur de sortie S-Vidéo, utiliser le câble vidéo pour connecter le projecteur à la prise de sortie vidéo de l'appareil.

Raccordement à un lecteur/enregistreur DVD équipé d'une sortie HDMI

Vous obtiendrez une meilleure qualité d'image en raccordant un lecteur/enregistreur DVD équipé d'une sortie HDMI à l'entrée HDMI du projecteur.

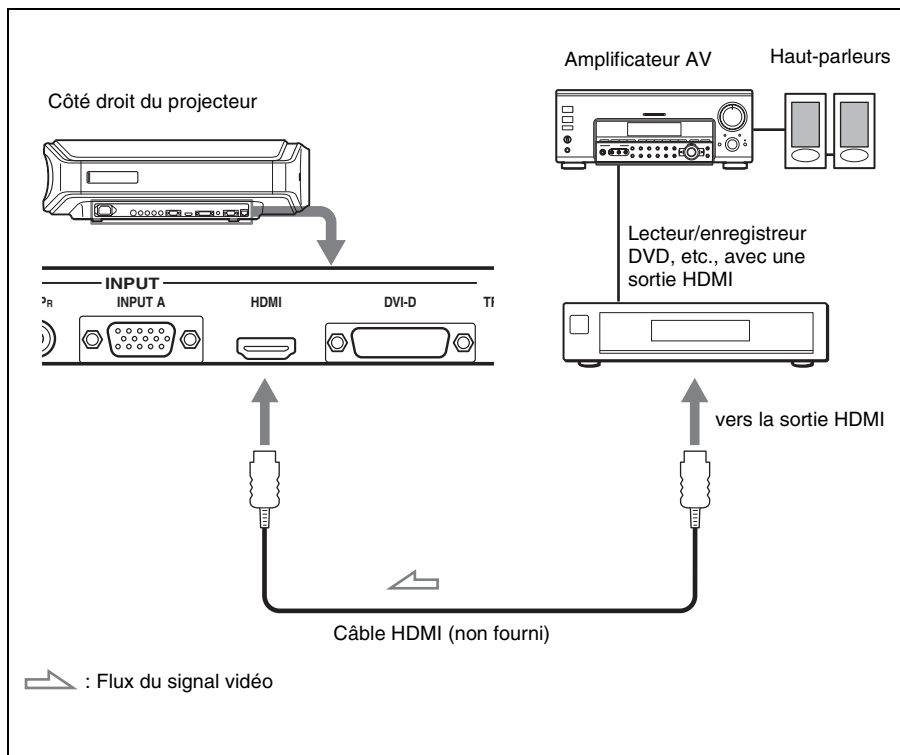

HDMI, le logo HDMI et High-Definition Multimedia Interface sont des marques de commerce ou des marques de commerce déposées de HDMI Licensing LLC. Ce connecteur HDMI est conforme à Ver. 1.1.

Raccordement à un appareil vidéo

Vous pouvez raccorder un lecteur/enregistreur DVD non équipé de connecteurs vidéo à composantes, un enregistreur vidéo à disque dur, un magnéscope ou un lecteur de disque laser. Voir aussi le mode d'emploi de chacun des appareils.

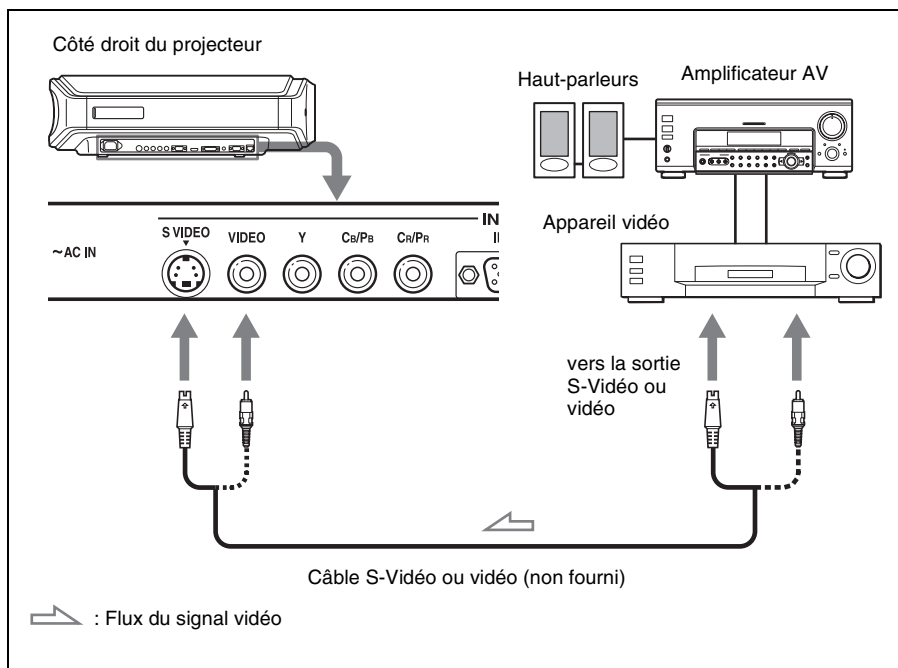

Conseil

Si vous ne savez pas à quel connecteur vous devez connecter le câble, entre S VIDEO INPUT (connecteur d'entrée S-Vidéo) et VIDEO INPUT (connecteur d'entrée vidéo), le raccorder à S VIDEO pour obtenir une meilleure qualité d'image. Si l'appareil à raccorder n'a pas de connecteur S-Vidéo, connecter le câble à la sortie vidéo.

Raccordement à un ordinateur

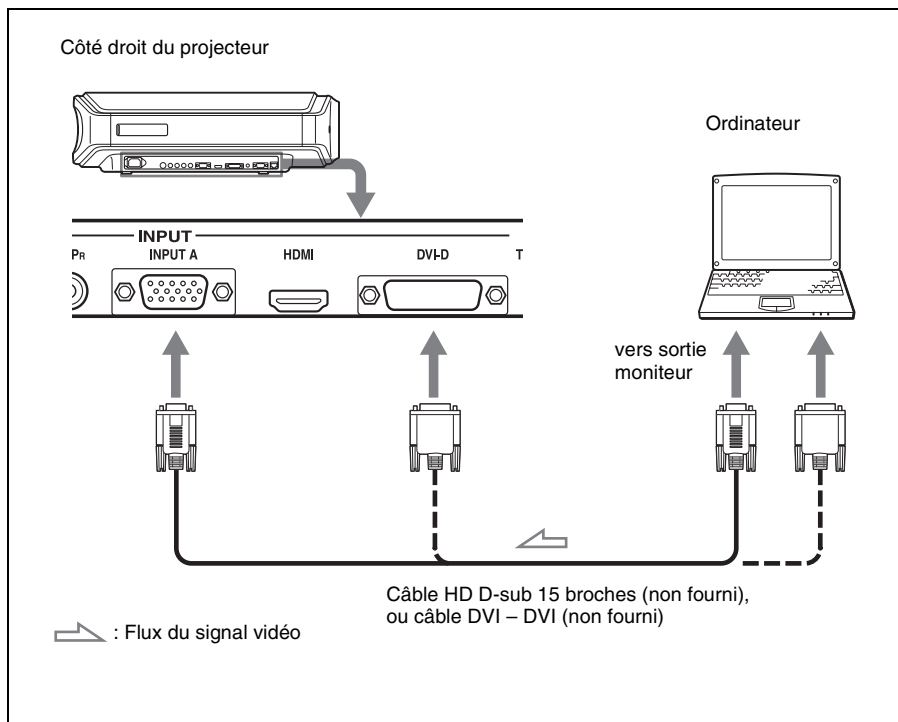

Conseil

Régler l'option « Sél sign entr A » ou « Sél sign DVI » du menu Réglage  sur « Auto » ou « Ordinateur ». Si le signal d'entrée n'apparaît pas correctement, régler l'option sur « Ordinateur ». (📖 page 51)

Remarque

Si vous réglez votre ordinateur, un portable par exemple, pour qu'il émette le signal à la fois sur son propre écran et sur un moniteur externe, il se peut que l'image n'apparaisse pas correctement sur le moniteur externe. Paramétrer l'ordinateur pour qu'il n'envoie le signal qu'au moniteur externe.

Pour plus d'informations, consulter le mode d'emploi de votre ordinateur.

Étape 3 : Réglage de la taille et de la position de l'image

Projeter une image sur l'écran puis régler la position de l'image.

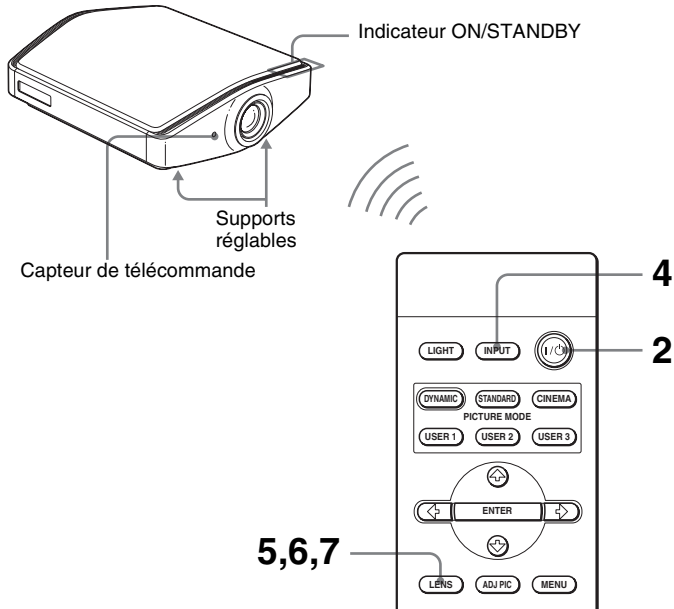

Conseil

Les boutons I/O (marche/veille), INPUT, LENS, MENU, et ↑/↓/←/→/ENTER (manche à balai) du panneau latéral du projecteur s'utilisent de la même façon que ceux de la télécommande.

Remarque

Suivant l'emplacement d'installation du projecteur, il se peut que la télécommande ne soit pas utilisable. Le cas échéant, pointer la télécommande vers l'écran plutôt que vers le projecteur.

1 Brancher le cordon d'alimentation secteur à une prise murale.

L'indicateur ON/STANDBY s'allume en rouge et le projecteur est mis en veille.



S'allume en rouge.

2 Appuyer sur l'interrupteur I/⏻ (marche/veille) pour mettre le projecteur sous tension.

L'indicateur ON/STANDBY clignote en vert, puis demeure allumé en vert.



Clignote en vert pendant quelques secondes, puis demeure allumé en vert.

3 Mettre l'appareil raccordé au projecteur sous tension.

Se reporter au mode d'emploi de l'appareil à connecter.

4 Appuyer sur INPUT pour projeter l'image sur l'écran.

À chaque pression sur le bouton, l'indication d'entrée et l'appareil à projeter changent. (☞ page 28)

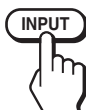







Conseil



Si « Rech. ent. auto. » est réglé sur « On » dans le menu Fonction , le canal du signal d'entrée s'affiche automatiquement lorsque vous appuyez sur INPUT.

(☞ page 48)

5 Régler la position de l'image verticalement.



Appuyer sur le bouton LENS plusieurs fois, jusqu'à ce que la fenêtre de réglage (mire d'essai) Déplac. objectif apparaisse. Sélectionner ensuite la position verticale adéquate en appuyant sur les boutons ///.

Pour déplacer la position vers le haut, appuyer sur  ou .

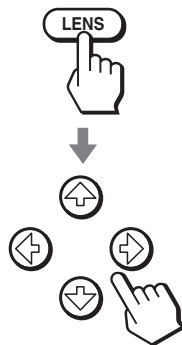
Pour déplacer la position vers le bas, appuyer sur  ou .



Conseil

Lorsque « Cde objectif » est réglé sur « Off » dans le menu Installation , il n'est pas possible de régler la position de l'image verticalement. (☞ page 49)
 Lorsque « Mire d'essai » est réglé sur « Off » dans le menu Fonction , la mire d'essai ne s'affiche pas. (☞ page 48)

L'image se déplace vers le haut d'un maximum de 0,65 par rapport à la taille de l'écran, du centre de l'objectif.

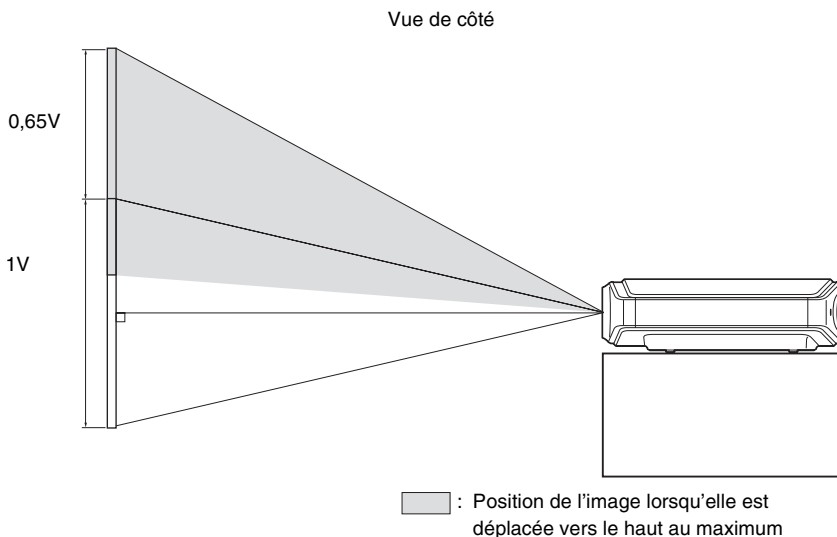

Conseil

Vous pouvez aussi régler la position de l'objectif horizontalement. Pour plus d'informations, voir « Réglages fins de la position horizontale de l'image » à la page 82.

6 Régler la taille de l'image.

Appuyer sur le bouton LENS plusieurs fois, jusqu'à ce que la fenêtre de réglage (mire d'essai) Zoom d'objectif apparaisse. Régler ensuite la taille de l'image en appuyant sur les boutons ↑/↓/←/→.

Pour agrandir l'image, appuyer sur ↑ ou →.

Pour réduire l'image, appuyer sur ↓ ou ←.

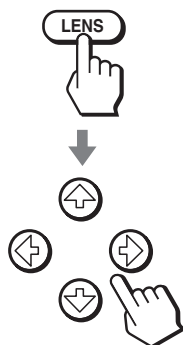

Conseil

Lorsque « Cde objectif » est réglé sur « Off » dans le menu Installation , il n'est pas possible de régler la taille de l'image et la mise au point. (☞ page 49)

Lorsque « Mire d'essai » est réglé sur « Off » dans le menu Fonction , la mire d'essai ne s'affiche pas. (☞ page 48)

7 Régler la mise au point.

Appuyer sur le bouton LENS plusieurs fois, jusqu'à ce que la fenêtre de réglage (mire d'essai) Focus d'objectif apparaisse. Régler ensuite la mise au point de l'image en appuyant sur les boutons ↑/↓/←/→.

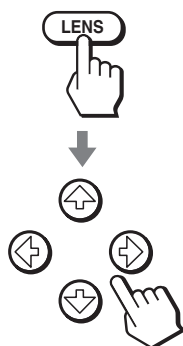

Pour régler l'inclinaison par rapport à la surface d'installation

Si le projecteur est installé sur une surface inégale, utiliser les supports réglables pour garder le projecteur de niveau.

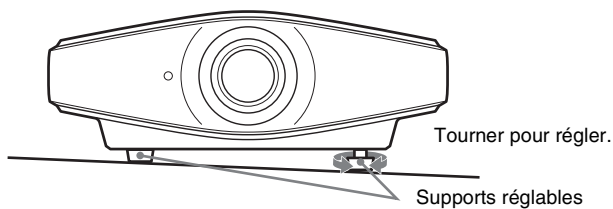

Remarque

Prendre garde de se coincer les doigts en tournant les supports réglables.

Étape 4 : Sélection de la langue de menu

Vous pouvez sélectionner l'une des quinze langues de menu et d'affichage sur écran. Le réglage d'usine est l'anglais.

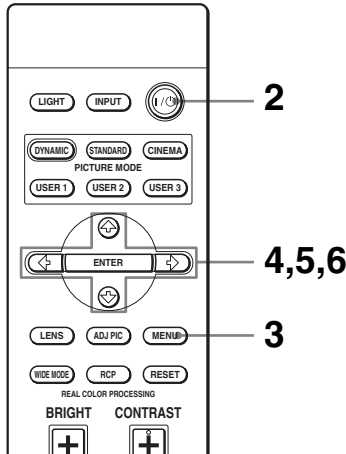

Conseil

Vous pouvez utiliser les menus avec les boutons $\uparrow/\downarrow/\leftarrow/\rightarrow$ (flèche)/ENTER sur le panneau latéral du projecteur au lieu des boutons $\uparrow/\downarrow/\leftarrow/\rightarrow$ /ENTER sur la télécommande.

- 1 Brancher le cordon d'alimentation secteur à une prise murale.**
L'indicateur ON/STANDBY s'allume en rouge et le projecteur est mis en veille.
- 2 Appuyer sur l'interrupteur I/⏻ (marche/veille) pour mettre le projecteur sous tension.**
L'indicateur ON/STANDBY clignote en vert, puis demeure allumé en vert.
- 3 Appuyer sur MENU.**
Le menu apparaît.

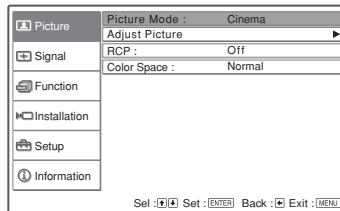

4 Appuyer sur ↑ ou ↓ pour sélectionner le menu Setup , puis appuyer sur → ou ENTER.

Les options de réglage du menu sélectionné apparaissent.

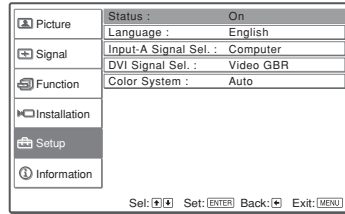
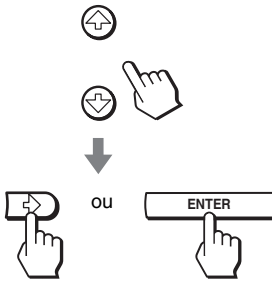

5 Appuyer sur ↑ ou ↓ pour sélectionner « Language », puis appuyer sur → ou ENTER.

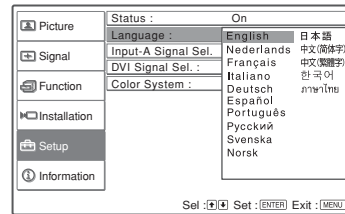
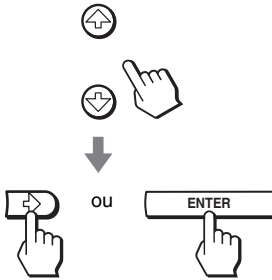

6 Appuyer sur ↑/↓/←/→ pour sélectionner une langue, puis appuyer sur ENTER.

La langue du menu devient celle que vous avez sélectionnée.

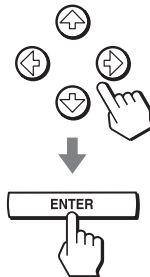

Pour faire disparaître le menu

Appuyer sur MENU.

Projection

Cette section décrit comment utiliser le projecteur pour afficher l'image depuis l'appareil raccordé au projecteur. Elle décrit aussi comment régler la qualité de l'image suivant vos préférences.

Projection de l'image sur l'écran

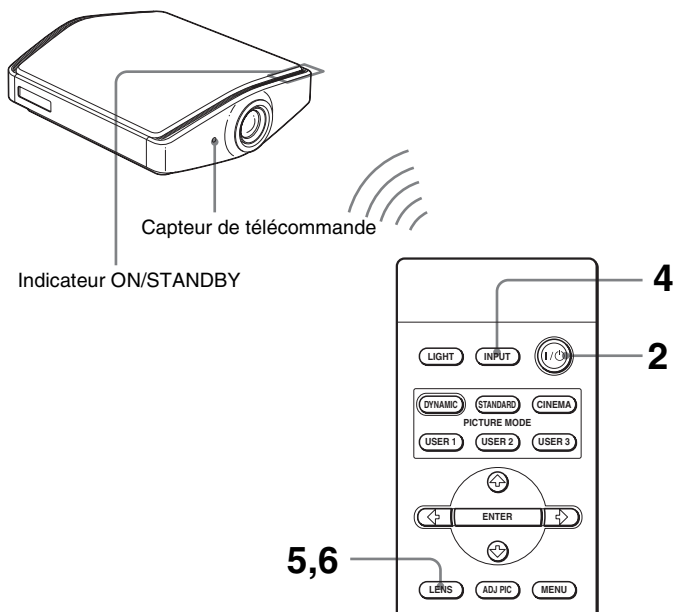

- 1 Brancher le cordon d'alimentation secteur à une prise murale.**
L'indicateur ON/STANDBY s'allume en rouge et le projecteur est mis en veille.



S'allume en rouge.

2 Appuyer sur l'interrupteur I/⏻ (marche/veille) pour mettre le projecteur sous tension.

L'indicateur ON/STANDBY clignote en vert, puis demeure allumé en vert.



Clignote en vert pendant quelques secondes, puis demeure allumé en vert.

3 Mettre l'appareil raccordé au projecteur sous tension.

Se reporter au mode d'emploi de l'appareil à connecter.

4 Appuyer sur INPUT plusieurs fois pour sélectionner l'entrée que l'on désire projeter sur l'écran.

Afficher l'indication de l'entrée désirée.

Exemple : Pour afficher l'image de l'appareil vidéo raccordé au connecteur VIDEO INPUT.



Pour afficher l'image depuis	Appuyer sur INPUT pour afficher
l'appareil vidéo raccordé au connecteur VIDEO INPUT	Vidéo
l'appareil vidéo raccordé au connecteur S VIDEO INPUT	S-Vidéo
l'appareil vidéo à composantes raccordé au connecteur Y/CB/PB/CR/PR sur le projecteur	Composant
l'appareil RGB/à composantes raccordé au connecteur INPUT A	Entrée A*
l'appareil vidéo raccordé au connecteur DVI-D	DVI*
l'appareil raccordé au connecteur HDMI	HDMI

* Régler le paramètre « Sél sign entr A » et le paramètre « Sél sign DVI » dans le menu Réglage  en fonction de l'entrée de signal. Si vous la réglez sur « Auto » et ne pouvez pas afficher l'image correctement, sélectionner un signal adéquat qui correspond au signal d'entrée. (☞ page 51)

Conseil

Si « Rech. ent. auto. » est réglé sur « On » dans le menu Fonction , le canal du signal d'entrée s'affiche automatiquement lorsque vous appuyez sur INPUT.

5 Régler la taille de l'image.

Appuyer sur le bouton LENS plusieurs fois, jusqu'à ce que la fenêtre de réglage (mire d'essai) Zoom d'objectif apparaisse. Régler ensuite la taille de l'image au moyen des boutons ↑/↓/←/→.

Pour agrandir l'image, appuyer sur ↑ ou →.

Pour réduire l'image, appuyer sur ↓ ou ←.

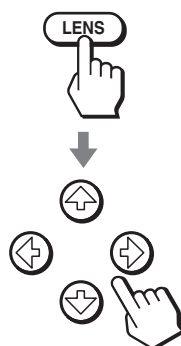

Conseil

Lorsque « Cde objectif » est réglé sur « Off » dans le menu Installation , il n'est pas possible de régler la taille de l'image verticalement ni de faire la mise au point sur l'image. (☞ page 49)

Lorsque « Mire d'essai » est réglé sur « Off » dans le menu Fonction , la mire d'essai ne s'affiche pas. (☞ page 48)

6 Régler la mise au point.

Appuyer sur le bouton LENS plusieurs fois, jusqu'à ce que la fenêtre de réglage (mire d'essai) Focus d'objectif apparaisse. Régler ensuite la mise au point de l'image au moyen des boutons ↑/↓/←/→.

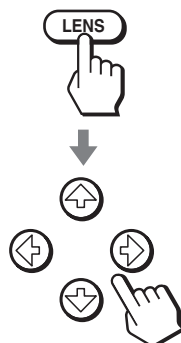

Pour régler la position verticalement

Vous pouvez aussi régler la position de l'objectif verticalement, au moyen du bouton LENS. (☞ page 21)

Mise hors tension

1 Appuyer sur l'interrupteur I/⏻ (marche/veille).

Le message « METTRE HORS TENSION? » apparaît sur l'écran.

2 Appuyer à nouveau sur l'interrupteur I/⏻.

L'indicateur ON/STANDBY clignote en vert et le ventilateur continue à tourner pour abaisser la température interne. D'abord, l'indicateur ON/STANDBY clignote rapidement et à ce moment il n'est pas possible d'allumer l'indicateur ON/STANDBY avec l'interrupteur I/⏻.

3 Débrancher le cordon d'alimentation de la prise murale une fois le ventilateur arrêté et l'indicateur ON/STANDBY allumé en rouge.

Vous pouvez mettre le projecteur hors tension en maintenant enfoncé l'interrupteur I/⏻ (marche/veille) pendant environ une seconde, plutôt qu'en suivant les étapes ci-dessus.

Sélection du mode d'écran large

Divers modes d'écran large sont disponibles, suivant le type de signal vidéo reçu. Vous pouvez aussi les sélectionner au moyen du menu. (☞ page 45)

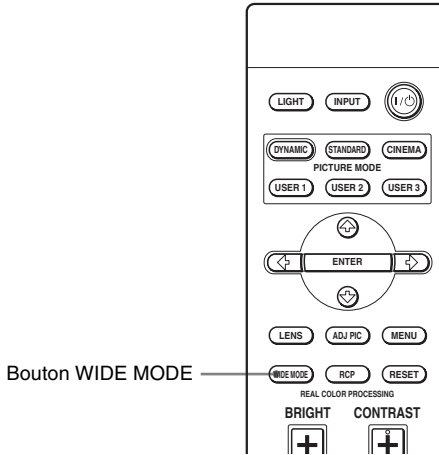

Appuyer sur WIDE MODE.

À chaque pression sur le bouton, vous pouvez sélectionner le réglage « Mode large ».

Plein

Une image réduite au format 4:3 s'affiche avec le bon rapport de format. Une image 4:3 est agrandie horizontalement pour remplir l'écran 16:9.



Conseil

Réduite : Une image dont le rapport de format initial est 16:9 est enregistrée avec une compression horizontale pour obtenir une image 4:3.

Normal

Une image à rapport de format normal 4:3 est affichée au centre de l'écran pour remplir tout l'écran à la verticale.



Zoom large

Une image à rapport de format 4:3 est agrandie et ses parties supérieure et inférieure sont comprimées pour l'adapter à l'écran 16:9. Utiliser ce mode pour regarder les nouvelles, les émissions de variétés, etc.



Zoom

Une image à rapport de format normal 4:3 est agrandie verticalement et horizontalement avec le même rapport de format pour remplir l'écran. Utiliser ce mode pour regarder l'image en format non recadré.





Sous-titres

La zone de sous-titres est comprimée et s'affiche dans la partie inférieure de l'écran. Utiliser ce mode pour regarder un film avec sous-titres.



Remarques

- Vous pouvez régler la position verticale de l'image avec « Position V » dans le menu Signal  uniquement lorsque « Zoom » ou « Sous-titres » est sélectionné. (📖 page 46)

- Vous pouvez régler la position des sous-titres avec « Aire de titre » dans le menu Signal  uniquement lorsque « Sous-titres » est sélectionné. (☞ page 46)

Remarques sur la sélection du mode d'écran large

- Sélectionner le mode d'écran large en tenant compte du fait que la modification du rapport de format de l'image originale résultera en une image d'apparence différente.
- Notre qu'en cas d'utilisation du projecteur à des fins lucratives ou pour une projection publique, la modification de l'image originale par la sélection d'un mode large peut porter atteinte aux droits des auteurs ou producteurs qui sont protégés légalement.

Sélection du mode d'affichage de l'image

Vous pouvez sélectionner le mode d'affichage de l'image qui convient le mieux au type de programme ou aux conditions de la pièce.

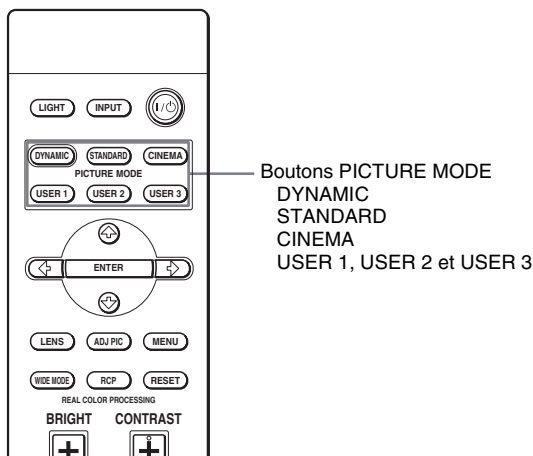

Appuyer sur l'un des boutons PICTURE MODE (DYNAMIC, STANDARD, CINEMA et USER 1, USER 2 et USER 3).

DYNAMIC

Améliore le contraste et la netteté de l'image.

STANDARD

Recommandé pour les conditions d'affichage normales. Sélectionner cette option si l'image est floue lorsque vous l'affichez avec « DYNAMIC ».

CINEMA

Recommandé pour regarder un film dans une pièce sombre.

USER 1, USER 2 et USER 3

Vous pouvez régler la qualité de l'image en fonction de vos préférences et enregistrer les paramètres dans la mémoire sélectionnée du projecteur. Appuyer sur l'un des boutons USER 1, USER 2 ou USER 3, puis régler l'image au moyen des boutons de la télécommande ou des menus. (☞ pages 35 et 42) Les paramètres sont enregistrés en mémoire et vous pouvez voir l'image avec la qualité d'image réglée en appuyant sur le bouton.

Réglage de la qualité d'image

Vous pouvez régler la qualité d'image en fonction de vos préférences en sélectionnant les options de réglage avec la télécommande. Les données réglées peuvent être mises en mémoire dans chacun des modes d'image.

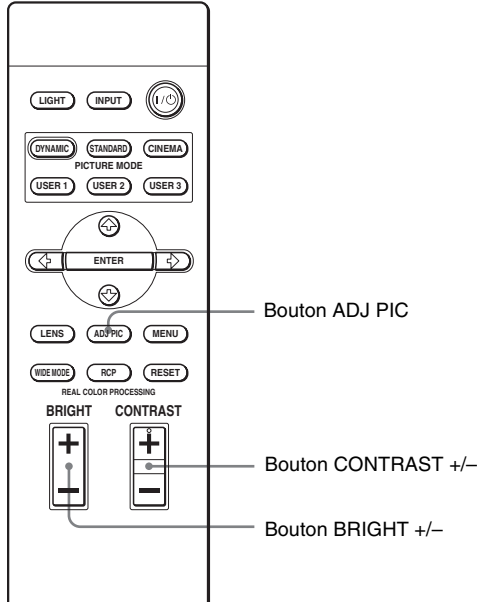

1 Appuyez sur ADJ PIC.



À chaque pression sur le bouton, les fenêtres de réglage* suivantes s'affichent, dans l'ordre.

Contraste → Lumière → Couleur → Teinte → Netteté → NR
 ↑ ↓
 Diaphrag. avancé ← Temp. couleur ← Correct. Gamma ← Niveau du noir

* Suivant le signal d'entrée, certaines des fenêtres de réglage ci-dessus ne s'affichent pas. Pour plus d'informations, voir « Signaux d'entrée et options réglables/paramétrables ». (☞ page 73)

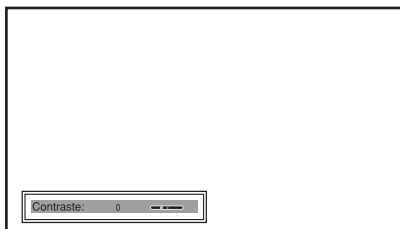
Exemple : Pour régler le contraste



Pour plus d'informations sur le réglage, voir « Réglez l'image » dans le menu Image  . ( page 42)

2 Configurer ou régler une option.

Pour changer la valeur d'un paramètre

Pour augmenter la valeur, appuyer sur ➡.

Pour réduire la valeur, appuyer sur ⬅.

Pour sélectionner une option

Appuyer sur ↑ ou ↓ pour changer le réglage.

Pour régler le contraste et la luminosité

Appuyer sur CONTRAST +/- sur la télécommande pour régler le contraste.

Appuyer sur BRIGHT +/- sur la télécommande pour régler la luminosité.

Réglage de l'image avec la fonction Real Color Processing

La fonction Real Color Processing (RCP) permet de régler la couleur et la teinte pour chacune des cibles de l'image projetée, spécifiées séparément. Cela vous permet d'obtenir une image plus adaptée à vos préférences.

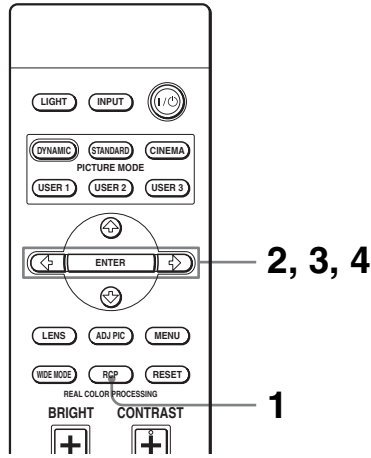

Conseil

Geler l'image de la source vidéo lorsque l'on règle l'image avec la fonction Real Color Processing.

- 1 Appuyer sur RCP sur la télécommande.**
- 2 Appuyer sur ↑ ou ↓ pour sélectionner « Utilisateur1 », « Utilisateur2 » ou « Utilisateur3 », puis appuyer sur →.**
La fenêtre RCP (Real Color Processing) apparaît.
- 3 Sélectionner la couleur que l'on désire régler.**
Répéter les étapes **1** et **2** décrites ci-dessous pour spécifier la couleur cible.
 - 1** Appuyer sur ↑ ou ↓ pour sélectionner « Sélection coul », puis appuyer sur ← ou → pour sélectionner la couleur à régler parmi « Rouge », « Jaune », « Vert », « Cyan », « Bleu » et « Magenta ».
Seules les parties qui correspondent à la couleur spécifiée seront colorées, les autres parties s'affichant en noir et blanc. La palette de référence de la fenêtre RCP affiche aussi les couleurs réglables. Choisir la cible en regardant l'image projetée et en consultant la palette de référence comme guide.

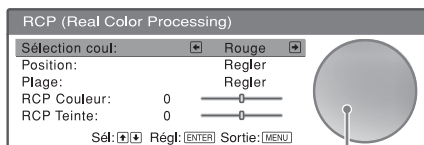

Palette de référence

- 2 Appuyer sur ↑ ou ↓ pour sélectionner « Position » ou « Plage » et spécifier de façon plus précise la couleur et la plage de couleur à régler au moyen de ← ou →.

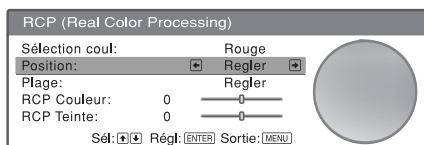

4 Régler la couleur des parties spécifiées.

Appuyer sur ↑ ou ↓ pour sélectionner « RCP Couleur » ou « RCP Teinte », puis régler la couleur ou la teinte des parties sélectionnées à l'étape 3 selon vos préférences au moyen de ← ou → tout en regardant l'image projetée. L'image revient à sa couleur normale pendant le réglage.

5 Une fois le réglage achevé, appuyer sur RCP.

La fenêtre RCP disparaît et l'image normale est rétablie.

Les données réglées seront enregistrées dans la mémoire sélectionnée à l'étape 2 et seront rappelées plus tard.

Conseil

Certaines limites s'appliquent à la sélection de la position et de la plage.

Utilisation des menus

Cette section décrit comment effectuer les divers réglages et paramétrages au moyen des menus.

Commande par les menus

Le projecteur est doté d'un menu sur écran permettant d'effectuer divers réglages et paramétrages. Certaines des options réglables/paramétrables s'affichent sur un menu local, un menu de paramétrage ou un menu de réglage sans menu principal, sur la fenêtre de menu suivante. Si vous sélectionnez un nom d'option suivi d'une flèche (▶), la fenêtre de menu suivante avec options de paramétrage apparaît.

Pour changer la langue des menus sur écran, voir « Étape 4 : Sélection de la langue de menu ». (🔗 page 25)

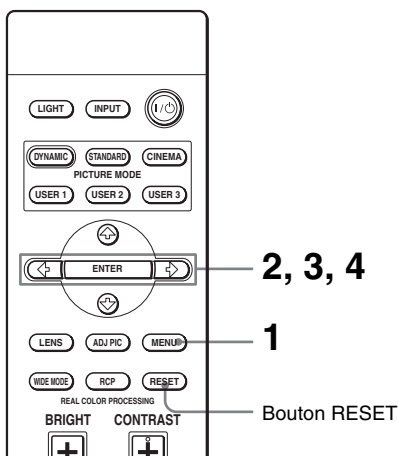

1 Appuyer sur MENU.

La fenêtre de menu apparaît.

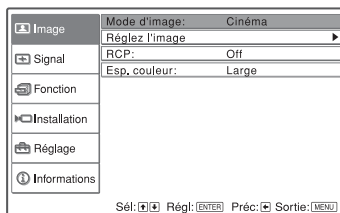

2 Appuyer sur ↑ ou ↓ pour sélectionner une option de menu, puis appuyer sur → ou ENTER.

Les options qui peuvent être paramétrées ou réglées au moyen du menu sélectionné apparaissent. L'option actuellement sélectionnée est affichée en jaune.

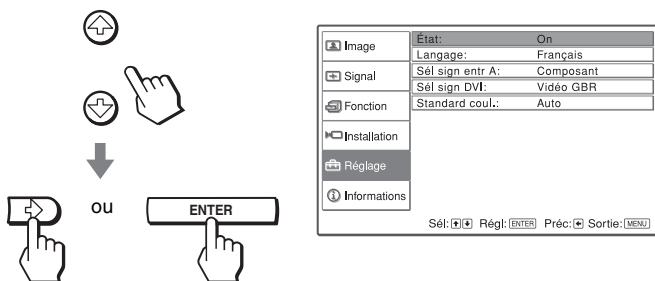

3 Appuyer sur ↑ ou ↓ pour sélectionner l'option à configurer ou régler, puis appuyer sur → ou ENTER.

Les paramètres s'affichent sur un menu local, un menu de paramétrage, un menu de réglage ou sur la fenêtre de menu suivante.

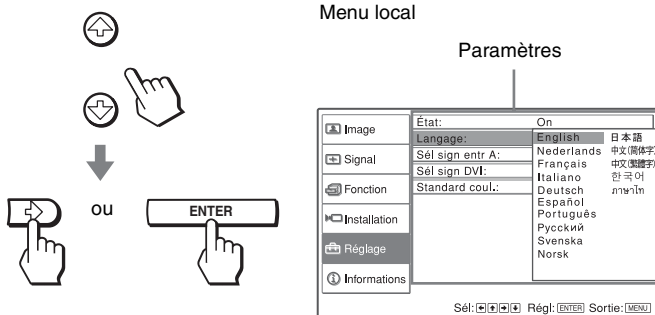

Menu local

Paramètres

Menu de paramétrage

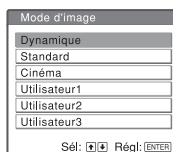

Menu de réglage

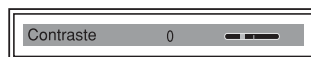

Fenêtre de menu suivante

Paramètres

Image	Réglez l'image	Cinéma
	Contraste:	80
Signal	Lumière:	50
	Couleur:	50
Fonction	Teinte:	50
	Netteté:	50
Installation	NR:	Off
	Niveau du noir:	Off
Réglage	Correct. Gamma:	Off
Informations	Temp. couleur:	Bas
	Diaphragm. avancé:	Auto

Sél: [F4] Régl: [ENTER] Préc: [F5] Sortie: [MENU]

4 Régler le paramètre ou sélectionner une option.

Pour changer la valeur d'un paramètre

Pour augmenter la valeur, appuyer sur **↑** ou **→**.

Pour réduire la valeur, appuyer sur **↓** ou **←**.

Appuyer sur ENTER pour rétablir l'écran initial.

Pour sélectionner une option

Appuyer sur **↑** ou **↓** pour changer le réglage.

Appuyer sur ENTER pour rétablir l'écran initial.

Suivant l'option sélectionnée, vous pouvez parfois rétablir l'écran initial avec **←**.

Pour faire disparaître le menu

Appuyer sur MENU.

Pour réinitialiser les paramètres modifiés

Sélectionner l'option à réinitialiser, puis appuyer sur RESET.

« Effectué! » apparaît sur l'écran et la valeur du réglage d'usine est rétablie.

Les paramètres pouvant être réinitialisés sont :

- « Contraste », « Lumière », « Couleur », « Teinte », « Netteté » et « Temp. couleur » dans « Réglez l'image » et « RCP » sur le menu Image 
- « Phase des points », « Amplification H » et « Déplacement » de « Réglez le signal », « Position V », « Aire de titre » et « Palette DRC » de « Mode DRC » sur le menu Signal 
- « Trapèze V » sur le menu Installation 

Options non réglables

Suivant les signaux d'entrée, les options réglables peuvent être limitées. Les options non réglables ou non paramétrables n'apparaissent pas dans le menu.

(☞ page 73)

Menu Image

Le menu Image sert à régler l'image.

Menu Réglez l'image

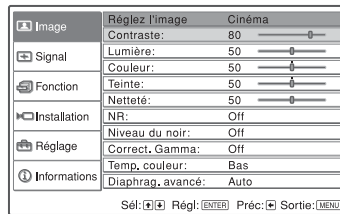
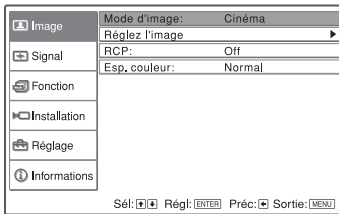

Mode d'image

Vous pouvez sélectionner le mode d'affichage de l'image qui convient le mieux au type d'image ou à l'environnement d'affichage.

Dynamique	Sélectionner cette option pour améliorer le contraste et la netteté de l'image.
Standard	Recommandé pour les conditions d'affichage normales. Sélectionner aussi cette option pour que l'image soit plus détaillée que lors de son affichage avec Dynamique.
Cinéma	Sélectionner cette option pour une image douce, de type cinéma.
Utilisateur1 Utilisateur2 Utilisateur3	<p>Vous pouvez régler la qualité de l'image en fonction de vos préférences puis enregistrer les paramètres en mémoire. Une fois les paramètres enregistrés en mémoire, vous pouvez voir l'image avec la qualité d'image réglée en appuyant sur le bouton PICTURE MODE de la télécommande ou en sélectionnant la qualité d'image désirée dans l'option « Mode d'image » du menu Image .</p> <p>Pour enregistrer les paramètres en mémoire</p> <ol style="list-style-type: none"> Sélectionner Utilisateur1, Utilisateur2, ou Utilisateur3. Régler les options désirées dans les menus. Les options qu'il est possible de mettre en mémoire sont : Options « Régler l'image » et paramètres « Mode large », « Position V », « Aire de titre », « Mode DRC », et « Mode Film ». <p>Conseil Vous pouvez aussi régler la qualité d'image dans « Dynamique », « Standard » ou « Cinéma », et enregistrer les paramètres en mémoire. Pour rétablir tous les réglages d'usine, appuyer sur RESET.</p>

Réglez l'image

Vous pouvez régler finement l'image.

Contraste	Règle la zone blanche des images (niveau de blanc). Plus la valeur est élevée, plus le contraste est grand. Plus la valeur est basse, plus le contraste est petit.
------------------	--

Lumière	Règle la luminosité de l'image. Plus la valeur est élevée, plus l'image est lumineuse. Plus la valeur est basse, plus l'image est sombre.
Couleur	Règle l'intensité de la densité de couleur. Plus la valeur est élevée, plus l'intensité est grande. Plus la valeur est basse, plus l'intensité est petite.
Teinte	Règle la tonalité de couleur. Plus la valeur est élevée, plus les tons d'image sont verdâtres. Plus la valeur est basse, plus l'image devient rougeâtre.
Netteté	Rend les contours de l'image plus nets ou réduit les parasites. Plus la valeur est élevée, plus l'image est nette. Pour la valeur est basse, plus l'image est douce, ce qui réduit les parasites.
NR	Réduit le flou ou les parasites de l'image. En temps normal, sélectionner « Off ». Si l'image est floue ou comporte des parasites, sélectionner une option parmi « Bas », « Moyen » et « Haut », suivant la source du signal d'entrée.
Niveau du noir (Régler)	Produit une image plus vive ou dynamique. Régler l'option en fonction de la source du signal d'entrée. Off : Annule cette fonction. Bas : Réduit l'emphase de la couleur noire. Haut : Augmente l'emphase de la couleur noire.
Correct. Gamma	Règle les caractéristiques de transfert de la tonalité d'image. Sélectionner la tonalité favorite parmi les trois options. Off : La fonction est inopérante. Gamma1 : Rend une scène un peu plus lumineuse. Gamma2 : Rend une scène plus lumineuse. Gamma3 : Rend une scène plus sombre. Au moyen du contrôleur spécifié, « ImageDirector2* » (fourni sur un CD-ROM), vous pouvez régler, valider et enregistrer en mémoire une tonalité favorite sur un ordinateur. * Pour plus d'informations sur « ImageDirector2 », se reporter à Aide sur le CD-ROM fourni avec l'ordinateur.
Temp. couleur	Permet de régler la température de couleur. Haut : Donne aux couleurs blanches une teinte bleue. Moyen : Donne une teinte neutre, entre « Haut » et « Bas ». Bas : Donne aux couleurs blanches une teinte rouge. Personnalisé1, Personnalisé2, Personnalisé3 : Vous permet de régler, valider et enregistrer en mémoire votre température de couleur favorite.
Diaphrag. avancé	Commute la fonction d'iris pendant la projection. Off : Contraste normal. On : Améliore le noir en augmentant le contraste. Auto : Commute automatiquement sur un iris optimal suivant la scène projetée. Le contraste de la scène est maximal.

RCP (Real Color Processing)

Vous pouvez régler la couleur et la teinte séparément pour chaque partie sélectionnée de l'image.

Off	Annule cette fonction.
Utilisateur1 Utilisateur2 Utilisateur3	Vous pouvez régler l'image au moyen de la fonction Real Color Processing et enregistrer les paramètres en mémoire. Une fois les paramètres enregistrés en mémoire, vous pouvez voir l'image avec la qualité d'image réglée. Pour plus d'informations, voir « Réglage de l'image avec la fonction Real Color Processing ». (☞ page 37)

Esp. couleur

Vous pouvez convertir le type de reproduction de la plage de couleurs.

Normal	Convertit les couleurs en couleurs Hi-Vision.
Large	Reproduit des tonalités de couleur plus naturelles, dans une vaste plage de reproduction de couleurs, comparé à « Normal ».

Menu Signal

Le menu Signal permet de régler le signal d'entrée. Vous pouvez régler la taille de l'image, sélectionner le mode d'écran large, etc.

Menu Réglez le signal

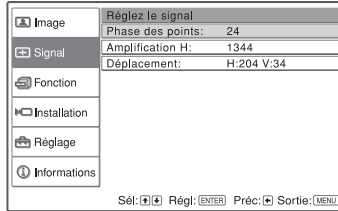
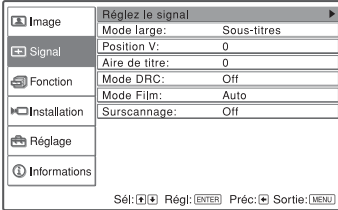

Régler le signal

Vous pouvez régler le signal d'entrée.

Phase des points	Règle la phase de points du panneau et le signal d'ordinateur. Règle l'image sur le point où elle s'affiche le plus clairement.
Amplification H	Règle la taille horizontale de l'image d'un ordinateur. Plus la valeur est élevée, plus l'image est large. Plus la valeur est basse, plus l'image est étroite. Régler le paramètre de sorte qu'il corresponde aux points du signal d'entrée.
Déplacement	Règle de la position de l'image. H : Plus la valeur de H (horizontale) augmente, plus l'image se déplace vers la droite ; plus la valeur diminue, plus l'image se déplace vers la gauche. Utiliser ← ou → pour régler la position horizontalement. V : Plus la valeur de V (verticale) augmente, plus l'image se déplace vers le haut ; plus la valeur diminue, plus l'image se déplace vers le bas. Utiliser ↑ ou ↓ pour régler la position verticalement.

Mode large

Vous pouvez spécifier le rapport de format de l'image à afficher pour le signal d'entrée actuel. Cette option n'est disponible que lorsqu'un signal SD (préréglages de mémoire N° 1 à 6) est reçu.

Plein	Une image réduite au format 4:3 s'affiche avec le bon rapport de format.
Normal	Une image à rapport de format 4:3 s'affiche de façon à occuper l'écran sur toute sa hauteur.
Zoom large	Une image à rapport de format 4:3 est agrandie et ses parties supérieure et inférieure sont comprimées pour l'adapter à l'écran 16:9.

Zoom	Une image à rapport de format 4:3 est agrandie verticalement et horizontalement dans un rapport adéquat pour remplir l'écran 16:9.
Sous-titres	La zone de sous-titres est comprimée et s'affiche dans la partie inférieure de l'écran.

Position V	<p>Règle verticalement la position de l'image en mode d'écran large.</p> <p>L'image se déplace vers le haut à mesure que la valeur augmente. L'image se déplace vers le bas à mesure que la valeur diminue.</p> <p>Remarque</p> <p>Cette option n'est réglable que lorsque « Zoom » ou « Sous-titres » est sélectionné en « Mode large ».</p>
-------------------	---

Aire de titre	<p>Règle la zone de sous-titres.</p> <p>La zone de sous-titres se déplace vers le haut à mesure que la valeur augmente. La zone de sous-titres se déplace vers le bas à mesure que la valeur diminue.</p> <p>Remarque</p> <p>Cette option n'est réglable que lorsque « Sous-titres » est sélectionné en « Mode large ».</p>
----------------------	--

Mode DRC	<p>Adoucit les images vidéo qui deviennent plus floues à mesure que la taille augmente.</p> <p>Off : Ne change pas.</p> <p>Mode 1 : Reproduit une image fine et naturelle. Cette option est recommandée pour les images en mouvement.</p> <p>Mode 2 : Reproduit une image en éliminant l'oscillation. Cette option est recommandée pour les images fixes.</p> <p>Lorsque « Mode 1 » ou « Mode 2 » est sélectionné dans « Mode DRC », vous pouvez régler les options « Réalité » et « Clarté » d'une image en fonction de vos préférences sur la palette DRC. S'il y a beaucoup de parasites, augmenter la valeur de « Clarté ».</p> <p>Pour plus d'informations sur la façon d'utiliser la palette DRC, voir « Palette DRC » à la page 47.</p>
Mode Film	<p>Reproduit les sources de film à Pull-Down 2-3 ou 2-2 avec un mouvement d'image fluide.</p> <p>Auto : Détecte automatiquement le format Pull-Down 2-3 ou 2-2 et reproduit la source du film avec un mouvement d'image fluide.</p> <p>Off : Ne détecte pas le format Pull-Down 2-3 ou 2-2.</p>

Surscannage	<p>Cache les contours de l'image. On : Cache les contours de l'image reçue. Sélectionner ce réglage si des parasites apparaissent sur les bords de l'image. Off : Projette toute l'image reçue.</p>
--------------------	--

Zone d'écran	<p>Sélectionne la taille de l'image lorsqu'une image Hi-Vision est surbalayée. Plein : Agrandit l'image pour qu'elle occupe tout l'écran. Directe : N'agrandit pas l'image pour qu'elle occupe tout l'écran. Remarque Cette option n'est appliquée que lorsqu'un signal Hi-Vision (préréglages de mémoire N° 7, 8, 9, 12 et 13) est reçu et que « On » est sélectionné dans « Surscannage ».</p>
---------------------	--

Palette DRC

Vous pouvez régler les paramètres « Réalité » et « Clarté » d'une image en fonction de vos préférences.

Cette fonction n'est opérante que lorsque « Mode 1 » ou « Mode 2 » est sélectionné dans Mode DRC.

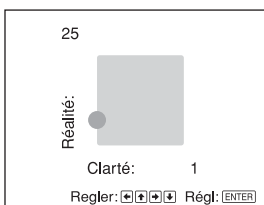

Pour augmenter la valeur de « Clarté », appuyer sur le bouton ➡.

Pour réduire la valeur de « Clarté », appuyer sur le bouton ⬅.

Pour augmenter la valeur de « Réalité », appuyer sur le bouton ⬆.

Pour réduire la valeur de « Réalité », appuyer sur le bouton ⬇.

Menu Fonction

Le menu Fonction sert à changer les paramètres des diverses fonctions du projecteur.

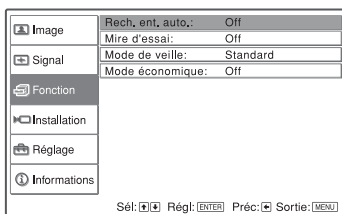



<p>Rech. ent. auto.</p>	<p>Détecte le signal d'entrée et l'affiche automatiquement lorsque l'on appuie sur le bouton INPUT. S'il est réglé sur « On », le projecteur détecte la réception d'un signal Composant, HDMI, DVI, Vidéo, S-Vidéo ou Entrée A lorsque l'on appuie sur le bouton INPUT. Ensuite le canal d'entrée détecté s'affiche automatiquement. Régler cette option sur « Off » pour sélectionner un canal sans signal d'entrée ou pour changer le canal manuellement.</p>
<p>Mire d'essai</p>	<p>Affiche la mire d'essai. Lorsque cette option est réglée sur « On », une mire d'essai apparaît sur l'écran, à utiliser lors du réglage de l'objectif avec « Focus d'objectif », « Zoom d'objectif » et « Déplac. objectif », ou lors de la correction des proportions de l'écran avec « Trapèze V ». La mire d'essai n'apparaît pas lorsque cette option est réglée sur « Off ».</p>
<p>Mode de veille</p>	<p>Réduit la consommation d'énergie en mode de veille. Lorsque cette option est réglée sur « Bas », la consommation d'énergie diminue en mode de veille.</p>
<p>Mode économique</p>	<p>Active le mode d'économie d'énergie. Lorsque vous sélectionnez « On », le projecteur passe en mode d'économie d'énergie s'il ne reçoit aucun signal pendant 10 minutes. L'indicateur POWER SAVING s'allume alors en orange. L'écran devient noir. En mode d'économie d'énergie, ce dernier s'annule si un signal est reçu ou si l'on appuie sur un bouton. Si l'on ne désire pas régler le projecteur en mode d'économie d'énergie, sélectionner « Off ».</p>

Menu Installation

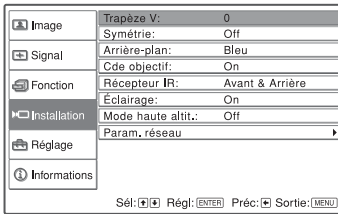
Le menu Installation sert à changer les paramètres d'installation.



Trapèze V	<p>Corrige la distorsion trapézoïdale verticale de l'image. Lorsque la base du trapèze est plus longue que le sommet () : Spécifie une valeur inférieure (sens -). Lorsque le sommet du trapèze est plus long que la base () : Spécifie une valeur supérieure (sens +).</p> <p>Remarque Suivant la position d'image réglée avec la fonction de déplacement d'objectif, le rapport de format de l'image peut être différent du rapport initial, ou de la distorsion d'image peut survenir avec le réglage Trapèze V.</p>
Symétrie	<p>Fait pivoter horizontalement et/ou verticalement l'image sur l'écran. Off : L'image ne pivote pas. HV : Fait pivoter l'image horizontalement et verticalement. H : Fait pivoter l'image horizontalement. V : Fait pivoter l'image verticalement. Utiliser cette option pour l'installation en vue de la projection arrière ou pour l'installation au plafond.</p>
Arrière-plan	<p>Sélectionne la couleur d'arrière-plan de l'écran lorsque aucun signal n'est reçu. Vous pouvez régler la couleur d'arrière-plan dans « Noir » ou « Bleu ».</p>
Cde objectif	<p>Évite toute utilisation accidentelle des fonctions de l'objectif, comme par exemple « Focus d'objectif », « Zoom d'objectif » et « Déplac. objectif ». Lorsque cette option est réglée sur « On », vous pouvez régler l'objectif de projection au moyen de « Focus d'objectif », « Zoom d'objectif » et « Déplac. objectif ». Après avoir effectué le réglage, il est recommandé de régler cette option sur « Off » pour éviter toute utilisation accidentelle des fonctions de l'objectif.</p>
Récepteur IR	<p>Permet de sélectionner les capteurs de télécommande (Récepteur IR) à l'avant et à l'arrière du projecteur. Avant & Arrière : Active à la fois le capteur avant et le capteur arrière. Avant : N'active que le capteur avant. Arrière : N'active que le capteur arrière.</p>

Éclairage	Sélectionne l'illumination ou non du panneau supérieur du projecteur lorsque ce dernier est sous tension. Active l'illumination du panneau supérieur du projecteur lorsque réglé sur « On ». Désactive l'illumination lorsque réglé sur « Off ».
Mode haute altit.	Sélectionner cette option si l'on utilise le projecteur à haute altitude. Off : Sélectionner ce paramètre si l'on utilise le projecteur à altitude normale. On : Sélectionner ce paramètre si l'on utilise le projecteur à une altitude de 1500 mètres ou plus. Remarque Lorsque cette option est réglée sur « On », le nombre de tours du ventilateur augmente.

Param. réseau

Vous pouvez spécifier des protocoles Internet tels que l'adresse IP, le masque de sous-réseau, la passerelle par défaut et le serveur DNS lors de l'accès au projecteur depuis un ordinateur ou au moyen de l'application « ImageDirector2 » fournie.

Une fois tous les réglages terminés, sélectionner « Apply » avec le bouton ↓, puis appuyer sur ENTER.

Définition Adress IP	Sélectionne « Auto(DHCP) » ou « Manuel ». Si vous sélectionnez « Manuel », spécifier les options « Adresse IP », « Masq. sous-rés. » et « Passer. par déf. ».
Adresse IP	Spécifie l'adresse IP du projecteur. (1.0.0.0 à 223.255.255.255)
Masq. sous-rés.	Spécifie le masque de sous-réseau du projecteur. (1.0.0.0 à 255.255.255.255)
Passer. par déf.	Spécifie le paramètre de la passerelle par défaut du projecteur. (1.0.0.0 à 223.255.255.255)
DNS primaire	Spécifie le serveur DNS à utiliser en priorité. (1.0.0.0 à 223.255.255.255)
DNS secondaire	Spécifie l'autre choix de serveur DNS. (1.0.0.0 à 223.255.255.255)
Adresse MAC	Affiche l'adresse MAC du projecteur. Cette option n'est pas modifiable.

Remarque

Pour utiliser la fonction de paramétrage réseau, régler « Mode de veille » sur « Normal » dans le menu Fonction . (🔗 page 48)

Menu Réglage

Le menu Réglage sert à modifier les réglages d'usine.

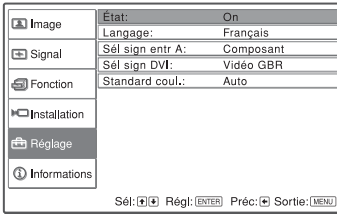

État	Spécifie l'activation ou non de l'affichage sur écran. Régler cette option sur « Off » pour désactiver l'affichage sur écran, à l'exception des menus, du message de mise hors tension et des messages d'avertissement.
Langage	Sélectionne la langue des menus et de l'affichage sur écran. Les langues disponibles sont : anglais, hollandais, français, italien, allemand, espagnol, portugais, russe, suédois, norvégien, japonais, chinois simplifié, chinois traditionnel, coréen et thaïlandais.
Sél sign entr A	Sélectionne le type d'entrée de signal depuis l'appareil raccordé au connecteur INPUT A. Sélectionne le type d'entrée de signal depuis l'appareil en sélectionnant « Entrée A » avec le bouton INPUT. Auto : Sélectionne automatiquement le type de signal d'entrée. Ordinateur : Reçoit le signal d'un ordinateur. Composant : Reçoit le signal à composantes d'un lecteur/enregistreur DVD, d'un tuner numérique, etc. Vidéo GBR : Reçoit le signal d'une console de jeu vidéo pour téléviseur ou d'une émission HDTV. Remarque Si le signal d'entrée ne s'affiche pas correctement lorsque cette option est réglée sur « Auto », sélectionner l'option conformément au signal d'entrée.
Sél sign DVI	Sélectionne le type d'entrée de signal depuis l'appareil raccordé au connecteur DVI-D. Sélectionne le type d'entrée de signal depuis l'appareil en sélectionnant « DVI » avec le bouton INPUT. Auto : Sélectionne automatiquement le type de signal d'entrée. Ordinateur : Reçoit le signal d'un ordinateur. Vidéo GBR : Reçoit le signal d'une console de jeu vidéo pour téléviseur ou d'une émission HDTV. Remarque Si le signal d'entrée ne s'affiche pas correctement lorsque cette option est réglée sur « Auto », sélectionner l'option conformément au signal d'entrée. Il faut déconnecter le câble DVI pour annuler la connexion entre le projecteur et un tuner numérique ou autre appareil, avant de régler « Sél sign DVI ».

Standard coul.	<p>Sélectionne le standard couleur du signal d'entrée.</p> <p>Auto : Sélectionne automatiquement le standard couleur du signal d'entrée parmi NTSC3.58, PAL, SECAM, NTSC4.43, PAL-M, PAL-N et PAL60.</p> <p>« NTSC3.58 » – « PAL-N » : Vous permet de régler manuellement le standard couleur sur la valeur désirée.</p> <p>Remarque</p> <p>En temps normal, régler cette option sur « Auto ». Si l'image est déformée ou terne, sélectionner le standard couleur correspondant au signal d'entrée.</p>
-----------------------	---

Menu Informations

Le menu Informations affiche la désignation de modèle, le numéro de série, les fréquences horizontale et verticale du signal d'entrée et le nombres d'heures cumulées d'utilisation de la lampe.

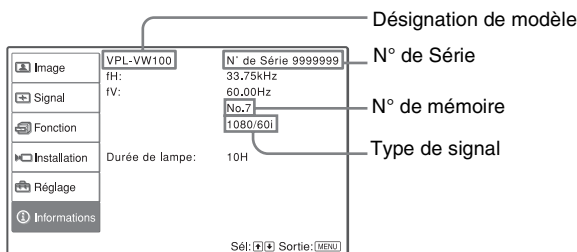



Désignation de modèle	Affiche le nom du modèle (VPL-VW100) et le numéro de série.
fH	Affiche la fréquence horizontale du signal d'entrée.
fV	Affiche la fréquence verticale du signal d'entrée.
N° de mémoire	Affiche le numéro de mémoire pré-réglé du signal d'entrée.
Type de signal	Affiche le type de signal d'entrée.
Durée de lampe	Indique la durée pendant laquelle la lampe a été allumée (temps total d'utilisation).

Remarque

Les affichages énumérés ci-dessus ne sont pas modifiables.

Numéros de mémoire de présélection

Ce projecteur comporte 42 types de données préprogrammées pour des signaux d'entrée (mémoire de présélection). Lorsque le projecteur reçoit un signal préprogrammé, il le détecte automatiquement et rappelle les données correspondantes depuis la mémoire de présélection pour permettre d'obtenir l'image optimale. Le numéro de mémoire et le type de signal s'affichent dans le menu Informations .

Vous pouvez également régler les données préprogrammées avec le menu Signal .

Ce projecteur a aussi 20 types de mémoires utilisateur respectivement pour Entrée A et les canaux DVI, principalement pour le signal d'ordinateur sur lequel vous pouvez enregistrer en mémoire les paramètres des données réglées pour un signal d'entrée non prédéfini.

Lorsque le projecteur reçoit pour la première fois un signal qui n'a pas été préprogrammé, le numéro de mémoire 0 s'affiche. Si vous réglez alors les données pour ce signal à l'aide du menu Signal , ces réglages sont mémorisés dans le projecteur. Si plus de 20 mémoires utilisateur sont enregistrées, la nouvelle mémoire écrase toujours la plus ancienne. Voir le tableau à la page 70 pour savoir si le signal est enregistré sur la mémoire préréglée.

Remarque

Lorsque le rapport de format du signal d'entrée ne correspond pas à la taille de l'écran, une partie de l'écran s'affiche en noir.

Utilisation du projecteur à partir d'un ordinateur

Accès au projecteur à partir d'un ordinateur

Vous pouvez vérifier l'état actuel du projecteur sur le moniteur d'un ordinateur et commander le projecteur à partir d'un ordinateur.

Vérifier que le projecteur et l'ordinateur sont connectés au routeur/concentrateur au moyen des câbles LAN, puis mettre sous tension le projecteur, l'ordinateur et le routeur/concentrateur.

1 Lancer Internet Explorer 5.0 (ou une version plus récente) sur l'ordinateur.

2 Saisir « <http://xxx.xxx.xxx.xxx> » (l'adresse IP du projecteur) pour « Address », puis appuyer sur la touche ENTER du clavier.

Vous pouvez vérifier l'adresse IP du projecteur au moyen du menu Installation . (☞ page 50)

Saisir l'adresse IP ici.

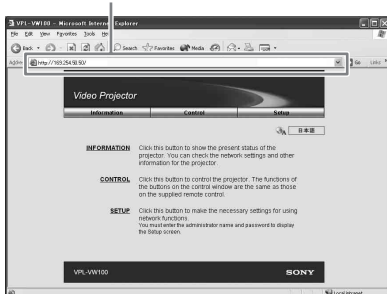

Vérification de l'état du projecteur

Cliquer sur « Information ». Vous pouvez vérifier les informations et l'état actuel du projecteur sur le moniteur d'un ordinateur. Vous pouvez vérifier les informations et l'état dans la fenêtre, mais vous ne pouvez pas changer les paramètres.

Information

L'état actuel du projecteur s'affiche.

Menu

Les réglages actuels du projecteur s'affichent.

Commande du projecteur à partir d'un ordinateur

Cliquer sur « Control ». Vous pouvez effectuer divers réglages et paramétrages du projecteur à partir du moniteur de l'ordinateur.

Les fonctions des boutons des fenêtres sont identiques à celles des boutons de la télécommande fournie avec le projecteur.

Les réglages du projecteur s'allument.

Après avoir changé les paramètres sur le projecteur, cliquer sur « Refresh » dans le coin supérieur droit de la fenêtre pour mettre à jour l'état. Les boutons allumés changent.

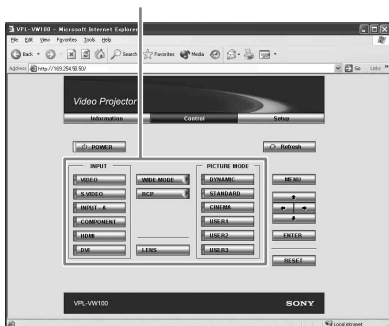

Installation du projecteur

Cliquer sur « Setup ». La boîte de dialogue « Password Properties » apparaît. Le nom du compte « User » est réglé sur « root » en usine, sans mot de passe. Vous pouvez spécifier les informations de propriétaire, etc. Cliquer sur « Apply » dans la partie inférieure des fenêtres respectives pour mettre à jour le projecteur en fonction des données saisies dans chaque fenêtre.

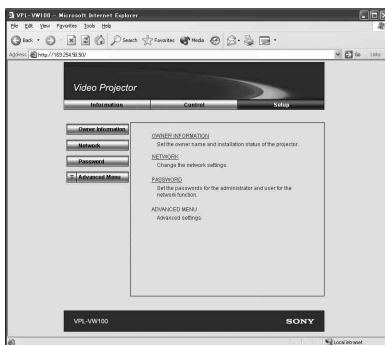

Informations de propriétaire et de projecteur

Cliquer sur « OWNER INFORMATION ».

Owner

Saisir les informations de propriétaire.

Projector

Saisir l'emplacement du projecteur.

Memo

Saisir un commentaire, si nécessaire.

Paramètres réseau

Cliquer sur « NETWORK ».

Internet Protocol (TCP/IP)

En temps normal, spécifier « Obtain an IP address automatically (DHCP) ». Si vous sélectionnez « Specify an IP address », spécifier les options requises.

Spécification des mots de passe pour « Administrator » et « User »

Cliquer sur « Password ». Vous pouvez spécifier un mot de passe pour « Administrator » et « User » respectivement. Le nom du compte « Administrator » est réglé sur « root » en usine. Il n'est pas modifiable.

Paramètres avancés

Cliquer sur « ADVANCED MENU » pour afficher le bouton « Advertisement », le bouton « PJ Talk » et le bouton « SNMP ». Ces réglages sont principalement pour un usage professionnel. Plus de détails sur la touche Advertisement et la touche PJ Talk sont indiqués dans le manuel PROTOCOL.

Divers

Cette section décrit comment régler les problèmes, remplacer la lampe et le filtre à air, etc.





Dépannage



Si le projecteur ne fonctionne pas correctement, essayer d'en déterminer la cause et remédier au problème comme il est indiqué ci-dessous. Si le problème persiste, consulter le service après-vente Sony.

Alimentation

Symptôme	Cause et remède
Le projecteur ne se met pas sous tension.	<ul style="list-style-type: none">→ Bien fermer le couvercle supérieur et le couvercle de lampe. (☞ page 62)→ Remettre le levier de libération de la lampe sur sa position initiale. (☞ page 64)→ Bien fermer le support à filtre. (☞ page 66)→ Vérifier les indicateurs d'avertissement. (☞ page 59)

Image

Symptôme	Cause et remède
Pas d'image.	<ul style="list-style-type: none">→ Vérifier que les raccordements sont corrects. (☞ page 16)→ Sélectionner la source d'entrée correctement, au moyen du bouton INPUT. (☞ page 28)→ Régler le signal d'ordinateur sur la sortie depuis un moniteur externe.→ Régler le signal d'ordinateur sur la sortie seulement vers un moniteur externe.→ Sélectionner « Ordinateur », « Composant » ou « Vidéo GBR » pour « Sél sign entr A » et « Sél sign DVI » sur le menu Réglage  en fonction du signal d'entrée. (☞ page 51)
La couleur de l'image est étrange pour le connecteur INPUT A.	<ul style="list-style-type: none">→ Sélectionner « Ordinateur », « Composant » ou « Vidéo GBR » pour « Sél sign entr A » sur le menu Réglage  en fonction du signal d'entrée. (☞ page 51)
L'image reçue au connecteur DVI-D présente des couleurs anormales.	<ul style="list-style-type: none">→ Sélectionner « Ordinateur » ou « Vidéo GBR » pour « Sél sign DVI » dans le menu Réglage  en fonction du signal d'entrée. (☞ page 51)
La couleur de l'image est étrange pour le connecteur VIDEO INPUT ou S VIDEO INPUT.	<ul style="list-style-type: none">→ Régler l'image dans l'option « Réglez l'image » du menu Image . (☞ page 42)→ Placer le paramètre « Standard coul. » du menu Réglage  sur le standard couleur du signal d'entrée. (☞ page 52)

L'image est trop sombre.	→ Régler correctement le contraste ou la luminosité dans l'option « Réglez l'image » du menu Image  . (☞ page 42)
L'image n'est pas nette.	→ Régler la mise au point. (☞ pages 23 et 29) → De la condensation s'est formée sur l'objectif. Laisser le projecteur sous tension pendant environ deux heures.
Le ventilateur est bruyant.	→ Vérifier le réglage de « Mode haute altit. » dans le menu Installation  . (☞ page 50)
L'image tremblote.	→ Régler correctement « Phase des points » pour « Réglez le signal » dans le menu Signal  . (☞ page 45)

Affichage sur écran

Symptôme	Cause et remède
L'affichage sur écran n'apparaît pas.	→ Placer « État » dans le menu Réglage  sur « On ». (☞ page 51)

Télécommande

Symptôme	Cause et remède
La télécommande ne fonctionne pas.	→ Les piles sont peut-être faibles. Les remplacer par des neuves. (☞ page 10) → Insérer les piles avec les pôles dans le bon sens. (☞ page 10) → S'il y a une lumière fluorescente près du capteur de télécommande, le projecteur risque de mal fonctionner. Changer le réglage de « Récepteur IR » dans le menu Installation  . (☞ page 49)

Indicateurs d'avertissement

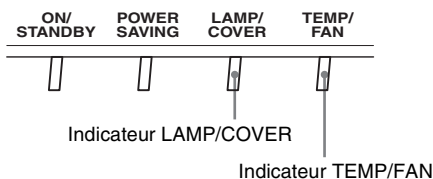

L'indicateur LAMP/COVER ou TEMP/FAN s'allume ou clignote en cas de problème quelconque sur le projecteur.



Symptôme	Cause et remède
LAMP/COVER clignote.	→ Bien fermer le couvercle supérieur et couvercle de lampe, ou bien fixer le support à filtre. (☞ pages 62 et 66)
LAMP/COVER s'allume.	→ La lampe a atteint la fin de sa durée de service. Remplacer la lampe. (☞ page 62) → La lampe a atteint une température élevée. Attendre que la lampese refroidisse puis remettre le projecteur sous tension. (☞ page 30)
TEMP/FAN clignote.	→ Le ventilateur est défectueux. Consulter le service après-vente Sony.
TEMP/FAN s'allume.	→ La température à l'intérieur du projecteur est anormalement élevée. S'assurer que rien ne bouche les orifices de ventilation et que le projecteur n'est pas utilisé à haute altitude.
LAMP/COVER et TEMP/FAN s'allument.	→ Débrancher le cordon d'alimentation, le rebrancher, puis remettre le projecteur sous tension. Si les indicateurs s'allument toujours, cela signifie que le problème vient de la source d'alimentation. Consulter le service après-vente Sony.

Listes de messages

Messages d'avertissement

Message	Cause et remède
Surchauffe! Lampe OFF 1 min.	→ Mettre le projecteur hors tension. → S'assurer que rien ne bouche les orifices de ventilation. (☞ page 12)
Fréquence est hors limites!	→ Fréquence hors plage. Le signal d'entrée doit être dans la plage de fréquence prise en charge par le projecteur.
Vérifiez régl. de Sél. Sign entr A.	→ Régler l'option « Sél sign entr A » du menu Réglage  sur « Ordinateur » lorsqu'un signal RGB est reçu d'un ordinateur. (☞ page 51)
Vérifiez régl. de Sél. Sign DVI.	→ Régler l'option « Sél sign DVI » du menu Réglage  sur « Ordinateur » lorsqu'un signal RGB est reçu d'un ordinateur. (☞ page 51) Remarque Il faut déconnecter le câble DVI pour annuler la connexion entre le projecteur et un tuner numérique ou autre appareil, avant de régler « Sél sign DVI ».
Remplacer la lampe/filtre. Durée lampe/filtre inférieure à 50 h.	→ La lampe et le filtre à air atteindront bientôt la fin de leur durée de service. (50 heures est une valeur approximative.)
Remplacer la lampe/filtre. Durée lampe/filtre inférieure à 15 h.	→ La lampe et le filtre à air atteindront bientôt la fin de leur durée de service. (15 heures est une valeur approximative.)

Remplacer la lampe/filtre. Fin lampe/filtre. S'extingue ds 1min.	<p>→ Le moment est venu de remplacer la lampe. Remplacer la lampe. (☞ page 62)</p> <p>→ Remplacer aussi le filtre à air. (☞ page 66)</p> <p>Si le message apparaît toujours après le remplacement de la lampe et du filtre, cela signifie que la procédure de remplacement de la lampe n'est pas terminée. Vérifier la procédure de remplacement de la lampe. (☞ page 62)</p>
Nettoyer le filtre.	→ Il est temps de nettoyer le filtre à air. Nettoyer le filtre à air. (☞ page 65)
Nettoyer le filtre. Avez-vous fini? Oui ↑ Non ↓	<p>→ Il est temps de nettoyer le filtre à air. Nettoyer le filtre à air. (☞ page 65)</p> <p>→ Si le filtre à air est nettoyé, sélectionner « Oui ». Si le filtre à air n'est pas nettoyé, sélectionner « Non ».</p>
Possible utilisé en haute altitude. Passer en mode haute altitude? Oui ↑ Non ↓	<p>→ Lors de l'utilisation du projecteur à une altitude de 1500 mètres ou plus : sélectionner « Oui » pour régler sur « Mode haute altit. ». (☞ page 50)</p> <p>→ Si ce message s'affiche pendant l'utilisation du projecteur à une altitude inférieure à 1500 mètres : s'assurer que rien ne bouche les orifices de ventilation. (☞ page 12)</p> <p>Remarque Lorsque « Oui » est sélectionné, le nombre de tours du ventilateur augmente.</p>

Messages de mise en garde

Message	Cause et remède
x↔	→ Aucun signal n'est reçu dans l'entrée sélectionnée. Vérifier les connexions. (☞ page 16)
Non applicable!	→ Appuyer sur le bon bouton.
Vérifier param. Réseau.	→ Des valeurs non valides, comme par exemple un espace blanc, sont saisies dans la fenêtre Param. réseau. Saisir les valeurs correctement. (☞ page 50)

Remplacement de la lampe

La durée de service de la lampe utilisée comme source de lumière est limitée. Lorsque la lampe faiblit, la balance des couleurs de l'image devient bizarre, ou bien « Remplacer la lampe/filtre. Fin lampe/filtre. S'éteindra ds 1 min. » apparaît sur l'écran et la lampe est peut-être épuisée. Remplacer la lampe par une neuve (non fournie) sans tarder.

Utilisez une lampe pour projecteur LMP-H400 comme lampe de rechange.

Un filtre à air est fourni avec la lampe pour projecteur LMP-H400. Lorsque l'on remplace la lampe, il est également temps de remplacer le filtre à air.

Il faut toujours remplacer le filtre à air par un neuf lorsque l'on remplace la lampe.

Pour plus d'informations sur la façon de remplacer le filtre, voir « Remplacement du filtre à air » à la page 66.

Lors du remplacement de la lampe après l'utilisation du projecteur

Mettre le projecteur hors tension puis débrancher le cordon d'alimentation. Laisser la lampe se refroidir pendant au moins une heure.

Mise en garde

- La lampe reste chaude après la mise hors tension du projecteur avec la touche I/O. Ne pas la toucher car vous pourriez vous brûler les doigts. Avant de remplacer la lampe, attendre au moins une heure pour lui permettre de se refroidir.
- Ne pas toucher la surface de l'objectif. Si on l'a touché, essuyer les empreintes digitales avec un chiffon doux.
- **Prêter une attention spéciale au remplacement de la lampe lorsque le projecteur est installé au plafond.**

1 Mettre le projecteur hors tension et débrancher le cordon d'alimentation.

2 Placer une couche de protection (chiffon) sous le projecteur.

Remarque

S'assurer que le projecteur est posé sur une surface stable.

3 Tout en maintenant élevé le levier de libération du couvercle sur la droite, glisser le couvercle supérieur jusqu'à ce qu'il s'arrête.

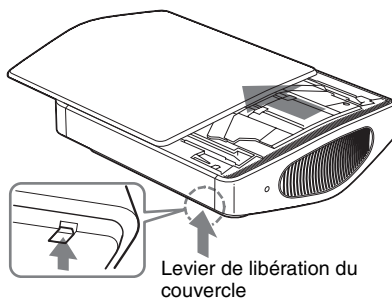

4 Desserrer la vis du couvercle de lampe avec un tournevis à pointe cruciforme, puis ouvrir le couvercle de lampe.

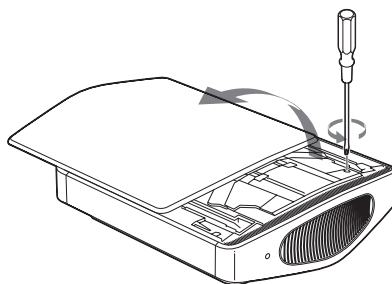

Remarque

Il faut utiliser un tournevis à pointe cruciforme et avec une tige d'une longueur de 130 mm (5 1/8 pouces) ou plus pour remplacer la lampe du projecteur.

- 5 Retirer le capuchon de vanne (①), puis tourner la vanne de libération du gaz dans le sens des aiguilles d'une montre, à l'aide d'un long tournevis à pointe cruciforme (②).**

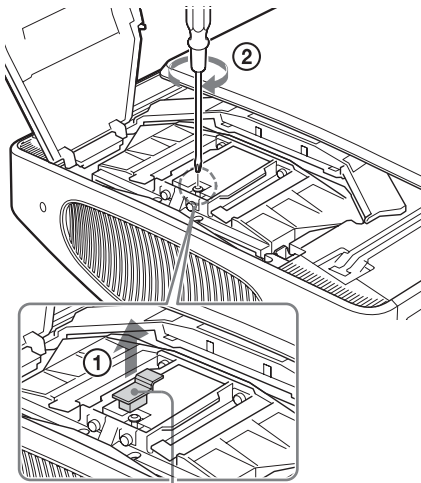

Capuchon de vanne

Remarque

Tourner la vanne de libération du gaz dans le sens des aiguilles d'une montre jusqu'à ce qu'un sifflement soit audible. Une fois le sifflement arrêté, passer à l'étape suivante.

La lampe contient du xénon sous haute pression. Le xénon est un gaz inodore et inoffensif. La lampe risque toutefois d'exploser si vous l'échappez ou la heurtez sans avoir libéré le gaz. Il y a risque de blessure.

- 6 Desserrer les quatre vis de la lampe à l'aide d'un tournevis à pointe cruciforme.**

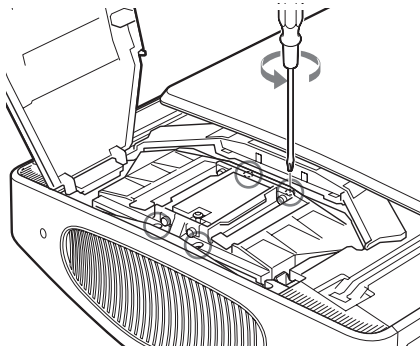

- 7 Tenir la lampe avec la main, puis, tout en poussant le levier de libération de la lampe dans le sens de la flèche (vers la droite), retirer la lampe en tirant bien droit.**

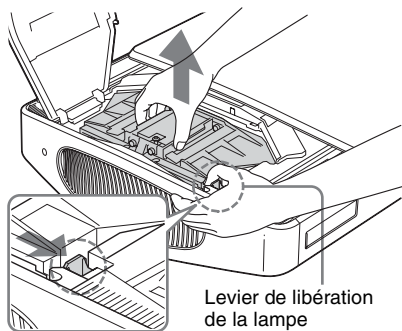

Levier de libération de la lampe

Remarque

La lampe étant lourde (2,9 kg (6 lb 6 oz) environ), il faut la tenir fermement pour ne pas l'échapper. Il y a risque de blessure ou de panne du projecteur si la lampe est échappée.

- 8** Insérer la lampe neuve bien droit et à fond, jusqu'à ce qu'elle se mette bien en place en émettant un léger bruit sec.

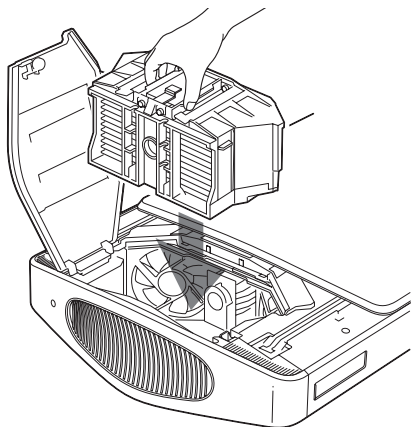

Remarques

- La lampe étant lourde (2,9 kg (6 lb 6 oz) environ), il faut la tenir fermement pour l'insérer. Il y a risque de blessure si la lampe est échappée.
 - Prendre garde de toucher le ventilateur ou le bloc optique à l'intérieur du projecteur.
 - S'assurer que le levier de libération de la lampe est retourné sur sa position initiale. Sinon, le projecteur ne se mettra pas sous tension.
- 9** Serrer les quatre vis desserrées à l'étape 6 pour fixer la lampe au projecteur.

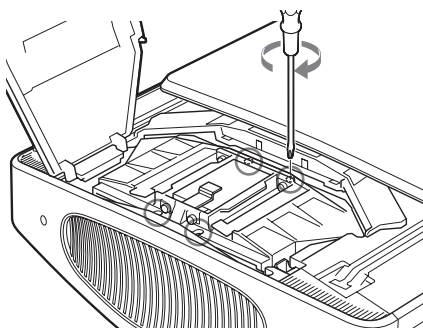

- 10** Serrer la vis desserrée à l'étape 4 pour fermer le couvercle de lampe.

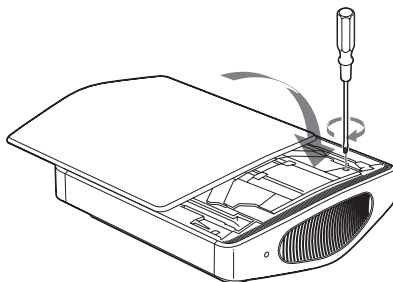

- 11** Fermer le couvercle supérieur.

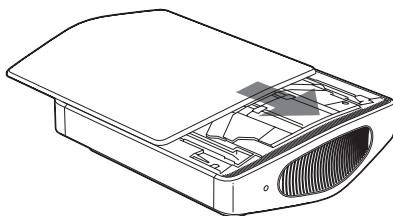

- 12** Brancher le cordon d'alimentation et mettre le projecteur en mode de veille.

S'assurer que l'indicateur ON/STANDBY est allumé en rouge.

- 13** En pointant la télécommande vers le projecteur, appuyer sur les boutons suivants sur la télécommande, dans l'ordre, pendant moins de cinq secondes chacun : RESET, ←, →, ENTER.

Mise en garde

Ne pas introduire les doigts dans la fente de remplacement de la lampe et veiller à ce qu'aucun liquide ou objet ne tombe à l'intérieur de la fente pour éviter tout risque d'électrocution ou d'incendie.

Remarques

- Il faut utiliser une lampe pour projecteur LMP-H400 pour le remplacement. Si une lampe autre que LMP-H400 est utilisée, le projecteur risque de mal fonctionner.

- Il faut mettre le projecteur hors tension et débrancher le cordon d'alimentation avant de remplacer la lampe.
- Le projecteur ne se mettra sous tension que si la lampe est bien mise en place.
- Le projecteur ne se mettra sous tension que si le couvercle supérieur et le couvercle de lampe sont bien fermés.

Nettoyage du filtre à air

Lorsque « Nettoyer le filtre. Avez-vous fini? Oui \blacktriangle Non \blacktriangledown » apparaît sur l'écran, vous devez nettoyer le filtre à air.

Le filtre à air doit être nettoyé toutes les 1250 heures. Cette fréquence dépend de l'environnement et de la manière dont le projecteur est utilisé. La fréquence de remplacement approximative est de 1250 heures.

- 1 Mettre le projecteur hors tension et débrancher le cordon d'alimentation.**
- 2 Placer une couche de protection (chiffon) sous le projecteur et retourner le projecteur tête en bas.**
- 3 Retirer le support à filtre.**

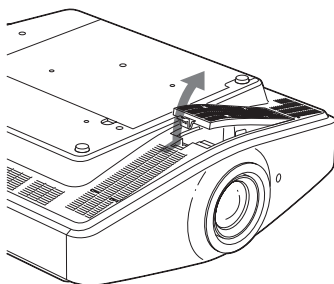

Si l'on a fixé le couvercle du filtre à air (fourni) pour une installation du projecteur au plafond, retirer le couvercle du filtre avant de retirer le support à filtre.

Pour plus d'informations sur le couvercle du filtre à air, voir « Pour fixer le couvercle du filtre à air fourni pour installation au plafond » (🔗 page 75).

- 4 Enlever la poussière à l'aide d'un aspirateur.**

Remarque

Prendre garde que le filtre ne soit aspiré par l'aspirateur.

S'il est difficile d'enlever la poussière du filtre à l'aide d'un aspirateur, passer à l'étape suivante.

5 Retirer le filtre à air.

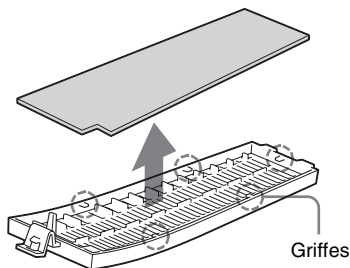

6 Laver le filtre à air au moyen d'une solution détergente neutre et le faire sécher dans un endroit à l'ombre.

7 Fixer le filtre à air de sorte qu'il s'attache à chacune des griffes (en 5 emplacements) du support à filtre.

8 Fixer le support à filtre.

Remarque

Le projecteur ne se mettra sous tension que si le support à filtre est bien fermé.

Remplacement du filtre à air

Le filtre à air doit être remplacé régulièrement. Lorsque « Remplacer la lampe/filtre. Fin lampe/filtre. S'éteindra ds 1 min. » apparaît sur l'écran, il est temps de remplacer la lampe et le filtre à air. Que l'on remplace la lampe, il faut immédiatement remplacer le filtre à air par un neuf.

Remarques

- Il est très important de remplacer le filtre à air pour assurer le fonctionnement optimal du projecteur et éviter tout dysfonctionnement. Lorsque le message de remplacement apparaît sur l'écran, remplacer le filtre à air sans tarder. Le filtre à air doit aussi être nettoyé toutes les 1250 heures.
- En retirant le filtre à air du projecteur, procéder prudemment pour éviter que de la poussière ou un objet quelconque ne pénètre dans le projecteur.

1 Mettre le projecteur hors tension et débrancher le cordon d'alimentation.

2 Placer une couche de protection (chiffon) sous le projecteur et retourner le projecteur tête en bas.

3 Retirer le support à filtre.

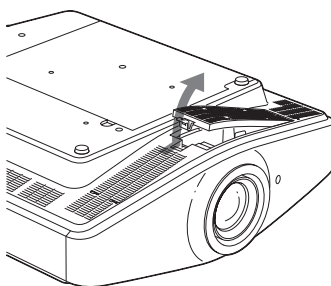

Si l'on a fixé le couvercle du filtre à air (fourni) pour une installation du projecteur

au plafond, retirer le couvercle du filtre avant de retirer le support à filtre à air. Pour plus d'informations sur la façon de remplacer le collecteur de poussières, voir « Pour fixer le couvercle du filtre à air fourni pour installation au plafond » (☞ page 75).

4 Retirer le filtre à air.

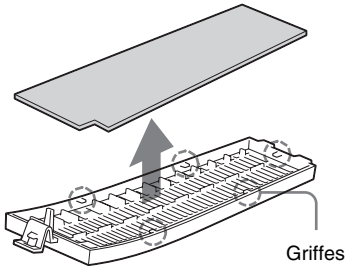

5 Fixer le nouveau filtre à air de sorte qu'il s'attache à chacune des griffes (en 5 emplacements) du support à filtre.

6 Fixer le support à filtre.

Remarque

Le projecteur ne se mettra sous tension que si le support à filtre est bien fermé.

Spécifications

Système

Système de projection	Panneau SXRD, 1 objectif, système de projection
Panneau LCD	Panneau SXRD 0,61 pouce avec matrice à microletille, 6 220 800 pixels (2 073 600 pixels × 3)
Objectif	Objectif à zoom 1,8 × (électrique) f18,7 à 33,7 mm/F2,54 à 3,53
Témoin	Lampe au xénon 400 W
Taille de l'image de projection	40 à 300 pouces (en diagonale)
Standard couleur	Système NTSC _{3.58} /PAL/SECAM/NTSC _{4.43} /PAL-M/PAL-N/PAL60, à commutation automatique/manuelle (le système PAL60 ne commute pas manuellement)
Signaux vidéo pris en charge	15 kHz RGB/composantes 50/60 Hz, à composantes progressives 50/60 Hz, DTV (480/60i, 575/50i, 480/60p, 575/50p, 720/60p, 720/50p, 1080/60i, 1080/50i), 1080/60p (canal DVI et canal HDMI uniquement), 1080/50p (canal DVI et canal HDMI uniquement), vidéo composite, vidéo Y/C
Signaux d'ordinateur compatibles	FH : 19 à 72 kHz FV : 48 à 92 Hz Résolution maximale 1 920 × 1 080, FV : 60 Hz

Entrée

Entrée vidéo	VIDEO : type CINCH Vidéo composite : 1 Vc-c ±2 dB de sync négative (terminaison 75 ohms) S VIDEO : Y/C type mini-DIN 4 broches Y (luminance) : 1 Vc-c ±2 dB de sync négative (terminaison 75 ohms) C (chrominance) : salve 0,286 Vc-c ±2 dB (NTSC) (terminaison 75 ohms), ou salve 0,3 Vc-c ±2 dB (PAL) (terminaison 75 ohms)
--------------	---

Y/CB/PB/CR/PR

	Composant : type CINCH Y avec Sync : 1 Vc-c ±2 dB de sync négative (terminaison 75 ohms) Cb/Pb : 0,7 Vc-c ±2 dB (terminaison 75 ohms) Cr/Pr : 0,7 Vc-c ±2 dB (terminaison 75 ohms)
HDMI DVI-D (TMDS)	RGB numérique RGB/composantes analogique : R/Cr (Pr) : 0,7 Vc-c ±2 dB (terminaison 75 ohms) G : 0,7 Vc-c ±2 dB (terminaison 75 ohms) G avec sync/Y : 1 Vc-c ±2 dB de sync négative (terminaison 75 ohms) B/Cb (Pb) : 0,7 Vc-c ±2 dB (terminaison 75 ohms) SYNC/HD : Entrée composite sync : niveau TTL, positif/négatif Entrée sync horizontale : niveau TTL, positif/négatif VD : Entrée sync verticale : niveau TTL, positif/négatif
INPUT A	Miniprise Sous tension : 12 V CC, impédance de sortie : 4,7 kilohms Hors tension : 0 V
TRIGGER	RS-232C : D-sub 9 broches (femelle)
REMOTE	RJ-45 10BASE-T/100BASE-TX
NETWORK	

Généralités

Dimensions	496 × 175 × 574 mm (19 1/2 × 6 7/8 × 22 5/8 pouces) (l/h/p)
Poids	19 kg (41 lb 14 oz) environ
Alimentation	100 à 240 V CA, 0,8 à 1,95 A, 50/60 Hz
Consommation électrique	610 W max. Mode de veille : 10 W Mode ECO : 0,5 W
Température de fonctionnement	0 °C à 35 °C (32 °F à 95 °F)

Humidité de fonctionnement
35 à 85 % (sans condensation)
Température de stockage
-20 °C à +60 °C (-4 °F à +140 °F)
Humidité de stockage
10 à 90 %

Accessoires fournis

Télécommande RM-PJVW100 (1)
Piles de format AA (R6) (2)
Cordon d'alimentation secteur (1)
Support de fiche (1)
Mode d'emploi (1)
CD-ROM (ImageDirector2) (1)
Couvercle du filtre à air (1)

La conception et les spécifications sont susceptibles d'être modifiées sans préavis.

Règlements de sécurité
UL60950, CSA No 950, FCC classe B, IC classe B, EN60950 (NEMKO), CE, C-Tick

Accessoires en option

Lampe pour projecteur LMP-H400 (pour remplacement)
Support de suspension de projecteur PSS-H10, PSS-610

Avertissement pour le raccordement secteur

Utiliser un cordon d'alimentation adapté à la source d'alimentation locale.

	États-Unis, Canada		Europe continentale		Royaume-Uni, Irlande, Australie, Nouvelle Zélande	Japon
Type de fiche	VM0233	YP-3	YP-12A	COX-07	*	YP-359
Extrémité femelle	VM0089	YC-13	YC-13D	COX-02	VM0303B	YC-13
Type de cordon	SVT	SVT	H05VV-F	H05VV-F	CEE (13) 53 rd (OC)	VCTF
Tension et intensité nominales	10A/125V	10A/125V	10A/250V	10A/250V	10A/250V	12A/125V
Approbation de sécurité	UL/CSA	UL/CSA	VDE	VDE	VDE	DENANHO

* Utiliser une fiche assignée conforme aux réglementations locales et aux spécifications.

Signaux préprogrammés

Le tableau suivant indique les signaux et formats vidéo pour lesquels la projection est possible avec ce projecteur.

Lorsqu'un signal autre que le signal prédéfini indiqué ci-dessous est reçu, il se peut que l'image ne s'affiche pas correctement.

N° de mémoire	Signal préprogrammé		fH (kHz)	fV (Hz)	Sync	Amplification H
1	VIDEO/60	60 Hz	15,734	59,940	–	–
2	VIDEO/50	50 Hz	15,625	50,000	–	–
3	480/60i	DTV 480/60i	15,734	59,940	Sync sur G/Y ou sync composite	–
4	575/50i	DTV 575/50i	15,625	50,000	Sync sur G/Y ou sync composite/vidéo composite	–
5	480/60p	480/60p (NTSC progressif)	31,470	60,000	Sync sur G/Y	–
6	575/50p	575/50p (PAL progressif)	31,250	50,000	Sync sur G/Y	–
7	1080/60i	1035/60i, 1080/60i	33,750	60,000	Sync sur G/Y	–
8	1080/50i	1080/50i	28,130	50,000	Sync sur G/Y	–
9	1080/24PsF	1080/48i	27,000	48,000	Sync sur G/Y	–

N° de mémoire	Signal préprogrammé		fH (kHz)	fV (Hz)	Sync	Amplification H
10	720/60p	720/60p	45,000	60,000	Sync sur G/Y	–
11	720/50p	720/50p	37,500	50,000	Sync sur G/Y	–
12	1080/60p	1080/60p	67,500	60,000	–	–
13	1080/50p	1080/50p	56,260	50,000	–	–
21	640 × 350	VGA-1 (VGA350)	31,469	70,086	H-pos, V-nég	800
22		VESA 85 (VGA350)	37,861	85,080	H-pos, V-nég	832
23	640 × 400	NEC PC98	24,823	56,416	H-nég, V-nég	848
24		VGA-2 (TEXT)/VESA70	31,469	70,086	H-nég, V-pos	800
25		VESA 85 (VGA400)	37,861	85,080	H-nég, V-pos	832
26	640 × 480	VESA 60	31,469	59,940	H-nég, V-nég	800
27		Mac 13	35,000	66,667	H-nég, V-nég	864
28		VESA 72	37,861	72,809	H-nég, V-nég	832
29		VESA 75 (IBM M3)	37,500	75,000	H-nég, V-nég	840
30		VESA 85 (IBM M4)	43,269	85,008	H-nég, V-nég	832
31	800 × 600	VESA 56	35,156	56,250	H-pos, V-pos	1024
32		VESA 60	37,879	60,317	H-pos, V-pos	1056
33		VESA 72	48,077	72,188	H-pos, V-pos	1040
34		VESA 75 (IBM M5)	46,875	75,000	H-pos, V-pos	1056
35		VESA 85	53,674	85,061	H-pos, V-pos	1048
36	832 × 624	Mac 16	49,724	74,550	H-nég, V-nég	1152
37	1024 × 768	VESA 60	48,363	60,004	H-nég, V-nég	1344
38		VESA 70	56,476	70,069	H-nég, V-nég	1328
39		VESA 75	60,023	75,029	H-pos, V-pos	1312
40		VESA 85	68,677	84,997	H-pos, V-pos	1376
41	1152 × 864	VESA 70	63,995	70,019	H-pos, V-pos	1472
42		VESA 75	67,500	75,000	H-pos, V-pos	1600
44	1152 × 900	SUN L0	61,795	65,960	H-nég, V-nég	1504
45	1280 × 960	VESA 60	60,000	60,000	H-pos, V-pos	1800
47	1280 × 1024	VESA 60	63,974	60,013	H-pos, V-pos	1696
50	1400 × 1050	SXGA +	63,981	60,020	H-nég, V-nég	1688

N° de mémoire	Signal préprogrammé		fH (kHz)	fV (Hz)	Sync	Amplification H
55	1280 × 768	1280 × 768/60	47,776	59,870	H-nég, V-pos	1664
56	1280 × 720	1280 × 720/60	44,772	59,855	H-nég, V-pos	1664
57	1920 × 1080	1920 × 1080/60	67,500	60,000	H-nég, V-nég	2200

Le numéro de mémoire préregistrée 44 est disponible lorsque DDC est désactivé sur l'ordinateur. Suivant l'ordinateur, il est toutefois possible que la résolution de l'écran du projecteur ne soit pas prise en charge ou que DDC ne puisse pas être désactivé. Pour plus d'informations, consulter la documentation de l'ordinateur.

DDC (Display Data Channel) permet à l'ordinateur d'obtenir du moniteur des informations concernant les caractéristiques. Il permet aussi le réglage automatique de la sortie avec la valeur de rafraîchissement qui convient le mieux à la résolution du moniteur.

Remarque

Lorsqu'un signal autre que les signaux prédéfinis indiqués ci-dessus est reçu, il se peut que l'image n'apparaisse pas correctement.

Numéros de mémoire préregistrée pour chaque signal d'entrée

Signal analogique

Signal	Numéro de mémoire préregistrée
Signal vidéo (connecteurs VIDEO INPUT et S VIDEO INPUT)	1, 2
Signal à composantes (connecteurs INPUT A et Y/CB/PB/CR/PR)	3 à 11
Signal vidéo GBR (connecteur INPUT A)	3 à 11
Signal d'ordinateur (connecteur INPUT A)	21 à 39, 56

Signal numérique

Signal	Numéro de mémoire préregistrée
Signal à composantes (connecteur HDMI)	3 à 8, 10 à 13
Signal vidéo GBR (connecteurs DVI-D et HDMI)	3 à 8, 10 à 13
Signal d'ordinateur (connecteur DVI-D)	21 à 42, 44, 45, 47, 50, 55 à 57
Signal d'ordinateur (connecteur HDMI)	26

Signaux d'entrée et options réglables/paramétrables

Suivant le signal d'entrée, certaines options des menus ne sont pas réglables. Elles sont indiquées dans les tableaux suivants.
Les options non réglables n'apparaissent pas dans le menu.

Menu Réglez l'image

Option	Signal d'entrée			
	Vidéo ou S-Vidéo (Y/C)	Composant	Vidéo GBR	Ordinateur
Contraste	●	●	●	●
Lumière	●	●	●	●
Couleur	● (sauf pour noir et blanc)	●	●	–
Teinte	● (NTSC _{3.58} / NTSC _{4.43} uniquement, sauf pour noir et blanc)	●	●	–
Netteté	●	●	●	–
NR	●	● (numéros de mémoire pré-réglée 3, 4, 7, 8, 9 uniquement)	● (numéros de mémoire pré-réglée 3, 4, 7, 8, 9 uniquement)	–
Niveau du noir	●	●	●	–
Correct. Gamma	●	●	●	●
Temp. couleur	●	●	●	●
Diaphrag. avancé	●	●	●	●
RCP	●	●	●	●
Esp. couleur	●	●	●	●

● : Peut être réglé

– : Ne peut pas être réglé

Menu Signal

Option	Signal d'entrée			
	Vidéo ou S-Vidéo (Y/C)	Composant	Vidéo GBR	Ordinateur
Phase des points	–	–	–	● *1
Amplification H	–	–	–	● *1
Déplacement	–	●	●	● *1

Option	Signal d'entrée			
	Vidéo ou S-Vidéo (Y/C)	Composant	Vidéo GBR	Ordinateur
Mode large	●	● (numéros de mémoire pré-réglée 3, 4, 5, 6 uniquement)	● (numéros de mémoire pré-réglée 3, 4, 5, 6 uniquement)	–
Mode DRC	●	● (numéros de mémoire pré-réglée 3, 4, 7, 8, 9 uniquement)	● (numéros de mémoire pré-réglée 3, 4, 7, 8, 9 uniquement)	–
Mode Film* ²	●	● (numéros de mémoire pré-réglée 3, 4, 7, 8, 9 uniquement)	● (numéros de mémoire pré-réglée 3, 4, 7, 8, 9 uniquement)	–
Surscannage	–	●	●	–
Zone d'écran* ³	–	● (numéros de mémoire pré-réglée 7, 8, 9, 12, 13 uniquement)	● (numéros de mémoire pré-réglée 7, 8, 9, 12, 13 uniquement)	–

● : Peut être réglé

– : Ne peut pas être réglé

*1: Il n'est pas possible de régler cette option lorsqu'un signal DVI est reçu.

*2: La mémoire pré-réglée numéro 4 n'est réglable que lorsque « Mode DRC » est réglé sur « Off » dans le menu Signal .

*3: Cette option n'est disponible que lorsque « Surscannage » est réglé sur « On » dans le menu Signal .

Installation au plafond

Utiliser le support de suspension de projecteur PSS-H10 ou PSS-610 pour installer le projecteur au plafond. Les distances de projection pour une installation au plafond sont indiquées ci-dessous.

Pour fixer le couvercle du filtre à air fourni pour installation au plafond

Pour installer le projecteur au plafond au moyen du support de suspension de projecteur PSS-H10 ou PSS-610, fixer le couvercle du filtre à air fourni pour les orifices de ventilation (prise d'air) afin d'éviter que le filtre à air ne soit bouché par les poussières.

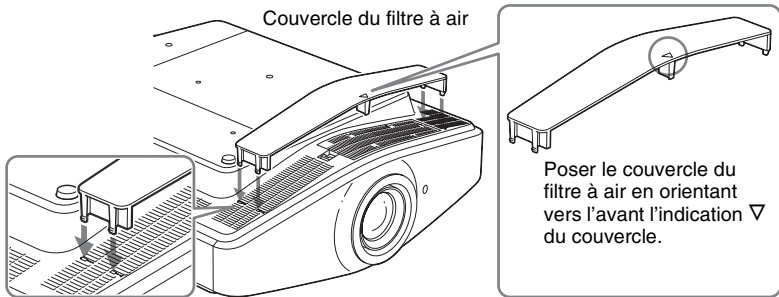

Remarque

Ne pas fixer le couvercle du filtre à air sur le projecteur si l'on place ce dernier sur le plancher pour l'utilisation. Si vous fixez alors le couvercle du filtre à air, il risque de se casser.

Lors de l'utilisation du support de suspension de projecteur PSS-H10

- a : Distance entre l'écran et l'orifice d'installation du côté plafond de l'unité de montage au plafond (côté avant)
 x : Distance du plafond au centre de l'écran pour que l'image ne soit pas coupée ni bloquée

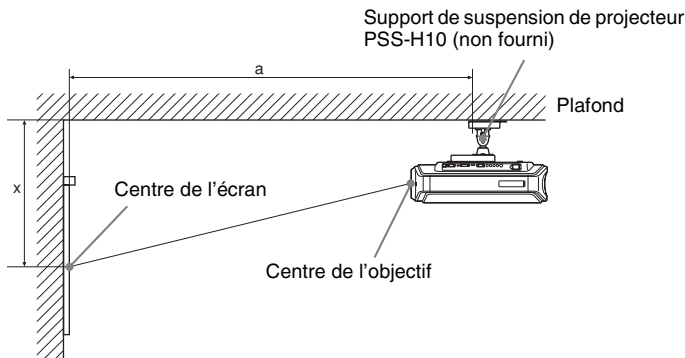

Lors de l'utilisation d'un écran à rapport de format 16:9

Unité : mm (pouce)

Taille d'écran (pouce)	40	60	80	100	120	150	180	200	250	300	
a	Distance minimale	1475 (58 1/8)	2105 (83)	2735 (107 3/4)	3365 (132 1/2)	3995 (157 3/8)	4940 (196 1/8)	5885 (231 3/8)	6515 (256 5/8)	8090 (318 3/8)	9665 (380 5/8)
	Distance maximale	2368 (93 1/4)	3444 (135 3/8)	4520 (178)	5596 (220 3/8)	6672 (262 3/4)	8286 (326 3/8)	9900 (389 7/8)	10976 (432 1/4)	13666 (538 1/8)	16356 (644 1/8)
x	Distance minimale	249 (9 3/4)	374 (14 3/4)	498 (19 5/8)	623 (24 1/2)	747 (29 3/8)	934 (36 3/4)	1121 (44 1/8)	1245 (49)	1557 (61 5/8)	1868 (73 5/8)
	Distance maximale	590 (b+16 1/4)	751 (b+22 3/4)	913 (b+29 1/8)	1075 (b+35 3/8)	1237 (b+41 3/4)	1479 (b+51 1/4)	1722 (b+60 7/8)	1884 (b+67 1/4)	2288 (90 1/8)	2692 (106)

Pour calculer les mesures d'installation (SS : taille de l'écran)

$$a \text{ (minimum)} = 31,5 \text{ (1 1/4)} \times \text{SS} + 214,8 \text{ (8 1/2)}$$

$$a \text{ (maximum)} = 53,8 \text{ (2 1/8)} \times \text{SS} + 216,1 \text{ (8 5/8)}$$

$$x \text{ (minimum)} = 6,2263 \text{ (1/4)} \times \text{SS}$$

$$x \text{ (maximum)} = 8,0876 \text{ (1 1/32)} \times \text{SS} + 266 \text{ (10 1/2)}$$

Lors de l'utilisation d'un écran à rapport de format 4:3

Unité : mm (pouce)

Taille d'écran (pouce)	40	60	80	100	120	150	180	200	250	300
a	Distance minimale (69 ¹ / ₄)	2528 (99 ³ / ₈)	3299 (130)	4070 (160 ³ / ₈)	4841 (190 ⁵ / ₈)	5997 (236 ¹ / ₄)	7154 (281 ³ / ₄)	7925 (312 ¹ / ₈)	9853 (388)	11780 (463 ¹ / ₈)
	Distance maximale (112 ¹ / ₄)	4167 (164 ¹ / ₈)	5483 (216)	6800 (267 ³ / ₄)	8117 (319 ⁵ / ₈)	10092 (397 ³ / ₈)	12068 (475 ¹ / ₄)	13385 (527 ¹ / ₈)	16677 (656 ³ / ₄)	19969 (786 ³ / ₈)
x	Distance minimale (12)	457 (18)	610 (24)	762 (30)	914 (36)	1143 (45)	1372 (54)	1524 (60)	1905 (75 ¹ / ₈)	2286 (90 ¹ / ₈)
	Distance maximale (b+19 ¹ / ₄)	860 (b+27)	1058 (b+34 ³ / ₄)	1256 (b+42 ⁵ / ₈)	1454 (b+50 ¹ / ₄)	1751 (b+62)	2048 (b+73 ³ / ₄)	2246 (b+81 ¹ / ₂)	2740 (108)	3235 (127 ¹ / ₂)

Pour calculer les mesures d'installation (SS : taille de l'écran)

$$a \text{ (minimum)} = 38,551 (1 \frac{9}{16}) \times SS + 214,8 (8 \frac{1}{2})$$

$$a \text{ (maximum)} = 65,842 (2 \frac{5}{8}) \times SS + 216,1 (8 \frac{5}{8})$$

$$x \text{ (minimum)} = 7,62 (5 \frac{1}{16}) \times SS$$

$$x \text{ (maximum)} = 9,8979 (1 \frac{3}{32}) \times SS + 266 (10 \frac{1}{2})$$

Fixation du support de suspension de projecteur PSS-H10

Pour plus d'informations sur l'installation au plafond, se reporter au manuel d'installation pour revendeurs du PSS-H10. Il faut s'informer auprès du personnel qualifié de Sony pour l'installation.

Les mesures d'installation sont indiquées ci-dessous pour l'installation du projecteur au plafond avec le PSS-H10.

Vue du haut

Installer le projecteur de sorte que le centre de l'objectif soit parallèle au centre de l'écran.

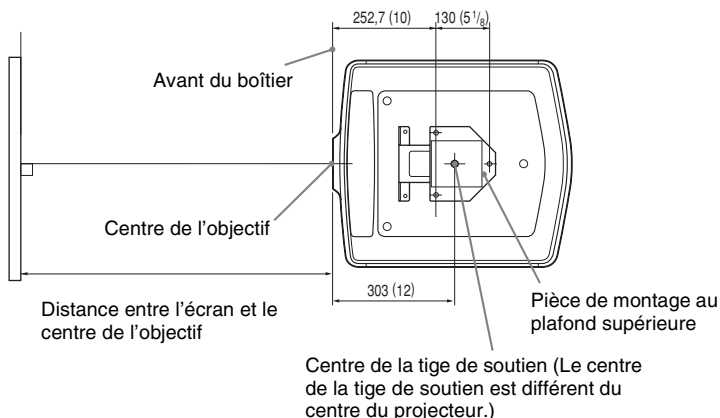

Vue frontale

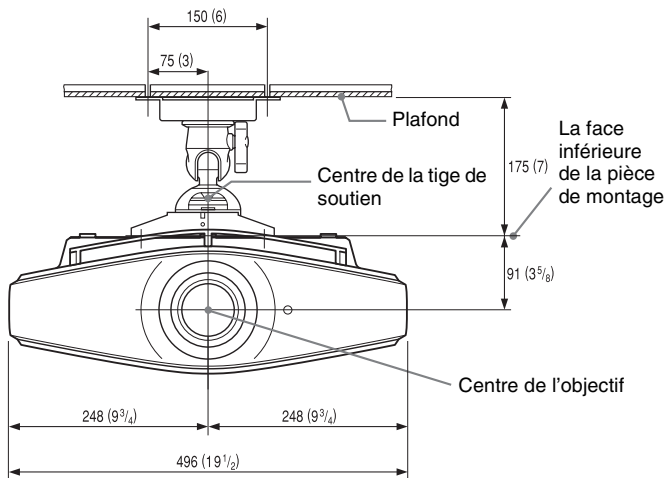

Vue de côté

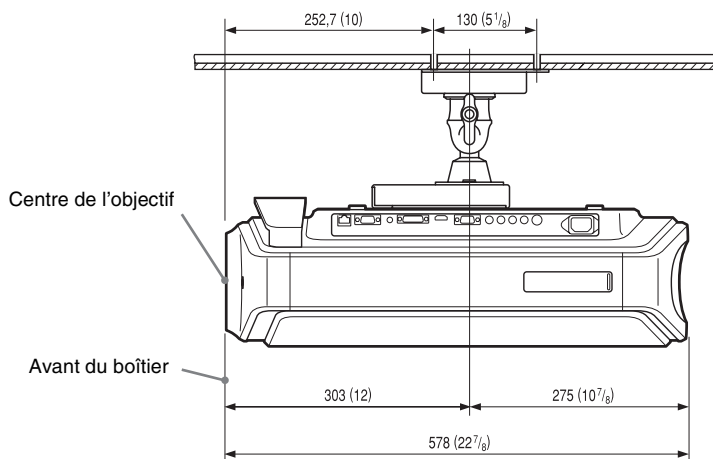

Lors de l'utilisation du support de suspension de projecteur PSS-610

- a : Distance entre l'écran et l'orifice d'installation du support de montage au plafond (côté avant)
 - b : Distance du plafond à la surface inférieure du projecteur
 - x : Distance du plafond au centre de l'écran pour que l'image ne soit pas coupée ni bloquée
- Support de suspension de projecteur PSS-610 (non fourni)

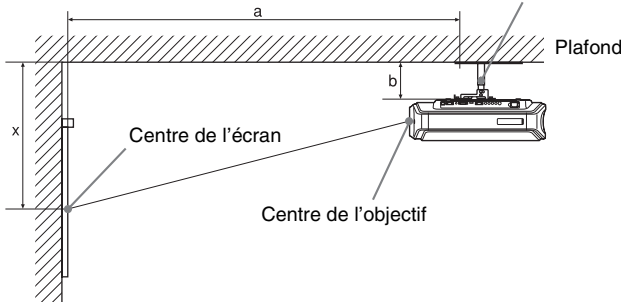

Lors de l'utilisation d'un écran à rapport de format 16:9

Unité : mm (pouces)

Taille d'écran (pouces)	40	60	80	100	120	150	180	200	250	300	
a	Distance minimale	1429 (56 ³ / ₈)	2059 (81 ¹ / ₈)	2689 (106)	3319 (130 ³ / ₄)	3949 (155 ¹ / ₂)	4894 (192 ³ / ₄)	5839 (230)	6469 (254 ³ / ₄)	8044 (316 ³ / ₄)	9619 (378 ³ / ₄)
	Distance maximale	2322 (91 ¹ / ₂)	3398 (133 ⁷ / ₈)	4474 (176 ¹ / ₄)	5550 (218 ⁵ / ₈)	6626 (261)	8240 (324 ¹ / ₂)	9854 (388)	10930 (420 ³ / ₈)	13620 (536 ³ / ₈)	16310 (642 ¹ / ₂)
x	Distance minimale	249 (9 ³ / ₄)	374 (14 ³ / ₄)	498 (19 ⁵ / ₈)	623 (24 ¹ / ₂)	747 (29 ³ / ₈)	934 (36 ³ / ₄)	1121 (44 ¹ / ₈)	1245 (49)	1557 (61)	1868 (73 ⁷ / ₈)
	Distance maximale	b+415 (b+16 ¹ / ₄)	b+576 (b+22 ³ / ₄)	b+738 (b+29 ¹ / ₈)	b+900 (b+35 ³ / ₈)	b+1062 (b+41 ³ / ₄)	b+1304 (b+51 ¹ / ₄)	b+1547 (b+60 ⁷ / ₈)	b+1709 (b+67 ¹ / ₄)	b+2113 (b+83 ¹ / ₄)	b+2517 (b+99 ¹ / ₈)
b	Réglable sur 150, 175, 200, 250, 275, 300 mm (6, 7, 7 ⁷ / ₈ , 9 ⁷ / ₈ , 10 ⁷ / ₈ , 11 ⁷ / ₈ pouces) lors de l'utilisation du PSS-610										

Pour calculer les mesures d'installation (SS : taille de l'écran)

$$a \text{ (minimum)} = 31,5 \left(1 \frac{1}{4}\right) \times SS + 168,8 \left(6 \frac{3}{4}\right)$$

$$a \text{ (maximum)} = 53,8 \left(2 \frac{1}{8}\right) \times SS + 170,1 \left(6 \frac{3}{4}\right)$$

$$x \text{ (minimum)} = 6,2263 \left(1 \frac{1}{4}\right) \times SS$$

$$x \text{ (maximum)} = 8,0876 \left(1 \frac{1}{32}\right) \times SS + 91 \left(3 \frac{5}{8}\right) + b$$

Lors de l'utilisation d'un écran à rapport de format 4:3

Unité : mm (pouces)

Taille d'écran (pouces)		40	60	80	100	120	150	180	200	250	300
a	Distance minimale	1711 (67 ³ / ₈)	2482 (97 ³ / ₄)	3253 (128 ¹ / ₈)	4024 (158 ¹⁵ / ₃₂)	4795 (188 ⁷ / ₈)	5951 (234 ³ / ₈)	7108 (280)	7879 (310 ¹ / ₄)	9807 (386 ¹ / ₄)	11734 (462 ¹ / ₈)
	Distance maximale	2804 (110 ¹ / ₂)	4121 (162 ³ / ₈)	5437 (214 ¹ / ₈)	6754 (266)	8071 (317 ⁷ / ₈)	10046 (395 ⁹ / ₁₆)	12022 (474 ³ / ₈)	13339 (525 ¹ / ₈)	16461 (648 ¹ / ₄)	19923 (784 ¹ / ₂)
x	Distance minimale	305 (12)	457 (18)	610 (24)	762 (30)	914 (36)	1143 (45)	1372 (54)	1524 (60)	1905 (74 ⁷ / ₈)	2286 (90 ¹ / ₈)
	Distance maximale	b+487 (b+19 ¹ / ₄)	b+685 (b+27)	b+883 (b+34 ³ / ₄)	b+1081 (b+42 ⁷ / ₈)	b+1279 (b+50 ¹ / ₄)	b+1576 (b+62)	b+1873 (b+73 ³ / ₄)	b+2071 (b+81 ⁵ / ₈)	b+2565 (b+101)	b+3060 (b+120 ¹ / ₂)
b		Réglable sur 150, 175, 200, 250, 275, 300 mm (6, 7, 7 ⁷ / ₈ , 9 ⁷ / ₈ , 10 ⁷ / ₈ , 11 ⁷ / ₈ pouces) lors de l'utilisation du PSS-610									

Pour calculer les mesures d'installation (SS : taille de l'écran)

a (minimum) = 38,551 (1 ⁹/₁₆) × SS + 168,8 (6 ³/₄)

a (maximum) = 65,842 (2 ⁵/₈) × SS + 170,1 (6 ³/₄)

x (minimum) = 7,62 (5 ⁵/₁₆) × SS

x (maximum) = 9,8979 (1 ¹³/₃₂) × SS + 91 (3 ⁵/₈) + b

Fixation du support de suspension de projecteur PSS-610

Pour plus d'informations sur l'installation au plafond, se reporter au manuel d'installation pour revendeurs du PSS-610. Il faut s'informer auprès du personnel qualifié de Sony pour l'installation.

Les mesures d'installation sont indiquées ci-dessous pour l'installation du projecteur au plafond avec le PSS-610.

Vue du haut

Installer le projecteur de sorte que le centre de l'objectif soit parallèle au centre de l'écran.

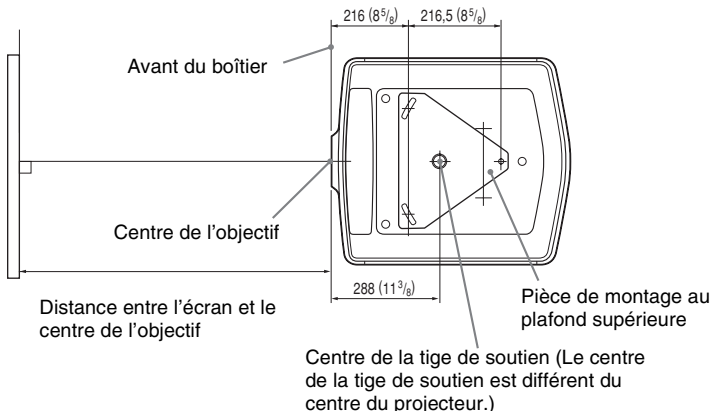

Vue frontale

Distance entre le plafond et la surface de la pièce de montage

Utilisation du tuyau de réglage (b) : 150/175/200 mm (6 / 7 / 7 ⁷/₈ pouces)

Utilisation du tuyau de réglage (c) : 250/275/300 mm (9 ⁷/₈ / 10 ⁷/₈ / 11 ⁷/₈ pouces)

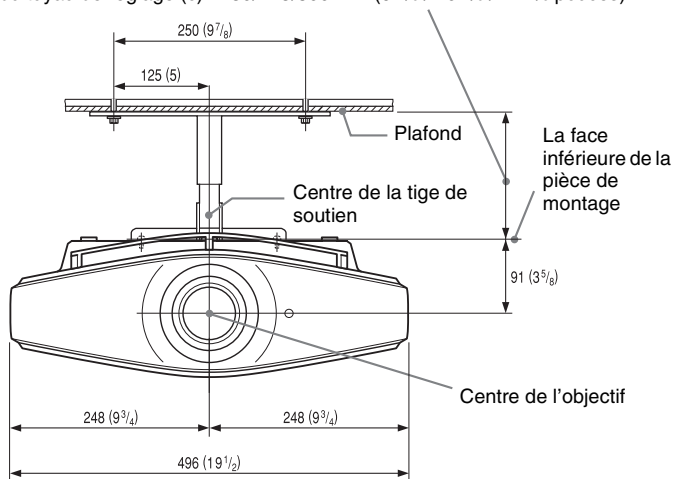

Vue de côté

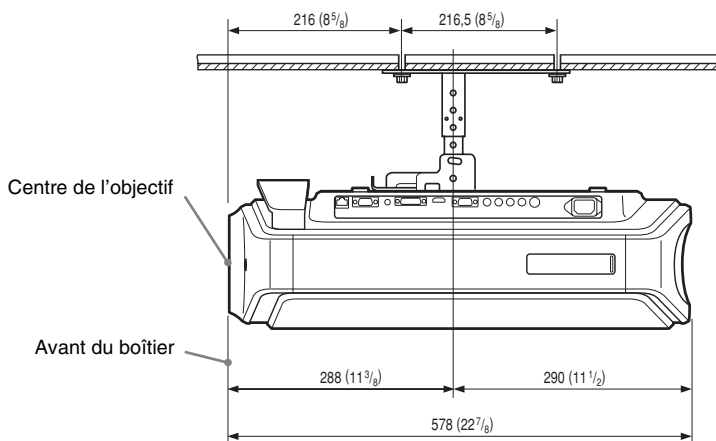

Réglages fins de la position horizontale de l'image

Remarque

Pour plus d'informations sur la façon d'effectuer des réglages fins de la position horizontale de l'image, consulter le personnel qualifié. Des frais s'appliquent à la réparation d'un objectif rayé.

Ne pas regarder dans l'objectif pendant le réglage de la position de l'image.

Vous pouvez régler la position de l'objectif vers la droite ou la gauche d'environ 1 mm par rapport au centre de l'objectif.

- 1 Enlever la bague (la rondelle) fixée autour de l'objectif en la tournant dans le sens inverse des aiguilles d'une montre.**

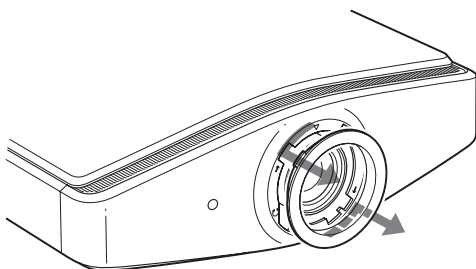

- 2 Desserrer les quatre vis qui se trouvent sur la position indiquée par une flèche en les tournant dans le sens inverse des aiguilles d'une montre avec un tournevis à pointe cruciforme.**

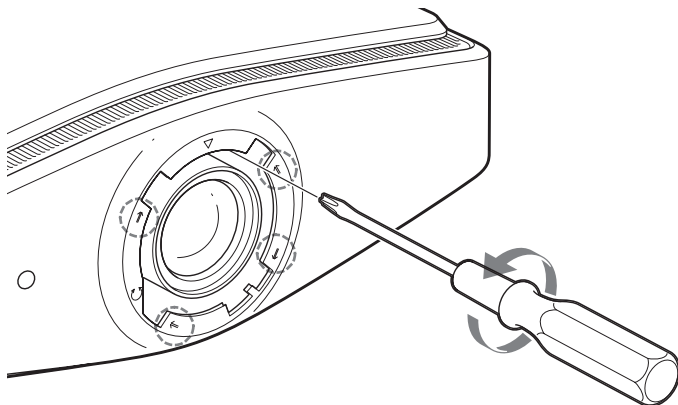

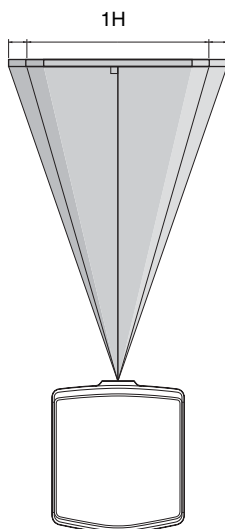
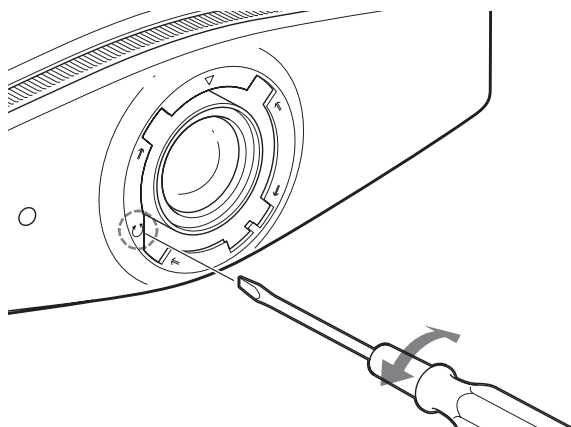

3 Insérer un tournevis à lame plate dans la rainure de réglage de l'objectif située en bas à gauche (lorsque ce dernier projette l'image alors qu'il est posé sur le plancher, sur un bureau, etc.), et tourner dans le sens où l'on désire déplacer l'objectif.

Si vous tournez vers la gauche, l'objectif se déplace vers la gauche, et si vous tournez vers la droite, il se déplace vers la droite. (La plage de mouvement est d'environ ± 1 mm.)



Vue du haut

-  Position de l'image lorsqu'elle est déplacée vers la gauche au maximum.
-  Position de l'image lorsqu'elle est déplacée vers la droite au maximum.

- 4** Après avoir choisi la position de l'objectif, insérer le tournevis à pointe cruciforme dans les emplacements des quatre vis autour de l'objectif et serrer les vis pour immobiliser l'objectif.

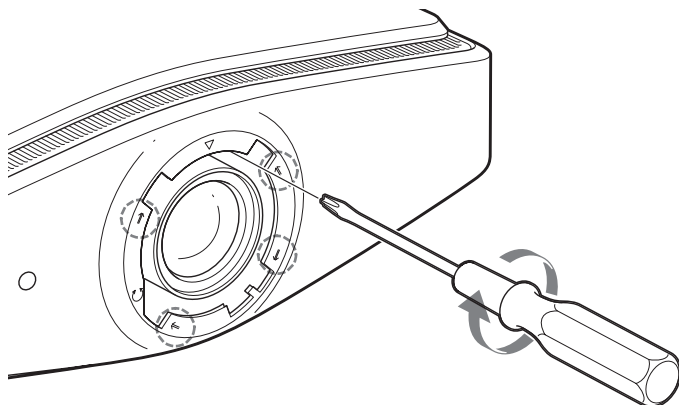

- 5** Poser la bague (la rondelle) en alignant l'indication ∇ à l'intérieur de la bague sur l'indication ∇ du projecteur en la tournant dans le sens des aiguilles d'une montre.

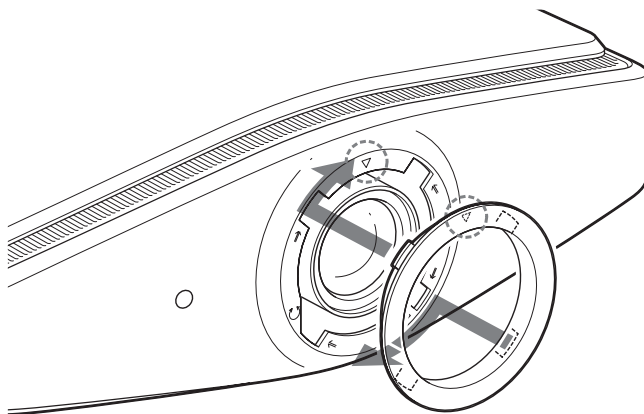

Remarque

Lorsque vous utilisez les fonctions de déplacement horizontal et vertical de l'objectif en même temps et réglez le déplacement horizontal de l'objectif au maximum, l'image monte au maximum de 0,53 par rapport à la taille de l'écran, à partir du centre de l'objectif.

Index

A

Accessoires fournis	10
Aire de titre	46

C

Cde objectif	49
--------------------	----

D

Dépannage	58
Diaphrag. avancé	43
Durée de lampe	53

E

Éclairage	50
Emplacement des commandes	
Face arrière/inférieure	8
Face avant/droite	6
Face droite	7
Esp. couleur	44
État	51

F

fH	53
Filtre à air	66
fV	53

I

Indicateurs d'avertissement	59
Installation au plafond	75
Installation du projecteur et d'un écran	13, 75

L

Langage	51
---------------	----

M

Menu	
image	42
Menu Fonction	48
Menu Informations	53
Menu Installation	49
Menu Réglage	51
Menu Signal	45
nettoyage	41
Utilisation du menu	39

Menu Fonction	48
Menu Image	42
Menu Informations	53
Menu Installation	49
Menu Réglage	51
Menu Signal	45
Messages	
Avertissement	60
Mise en garde	61
Mode d'image	
CINEMA	34
Cinéma	42
DYNAMIC	34
Dynamique	42
Standard	42
USER 1, 2 et 3	34
Utilisateur1, Utilisateur2 et Utilisateur3	42
Mode de veille	48
Mode DRC	46
Mode économique	48
Mode Film	46
Mode haute altit.	50
Mode large	
Normal	45
Plein	45
Sous-titres	46
Zoom	46
Zoom large	45

O

Orifices de ventilation	12
-------------------------------	----

P

Palette DRC	47
Paramètre réseau	50
Position V	46
Précautions	5
Projection	27

R

Raccordement	
Appareil vidéo	18
Lecteur/enregistreur DVD ou tuner numérique	16
Ordinateur	19
RCP (Real Color Processing)	44
Real Color Processing	37
Récepteur IR	49
Rech. ent. auto.	48

Réglage	
image traitée avec la fonction Real Color Processing	37
qualité d'image	35
taille et position de l'image	20
taille/déplacement de l'image	45
zoom	29
Réglez l'image	
Contraste	42
Correct. Gamma	43
Couleur	43
Diaphrag. avancé	43
Lumière	43
Netteté	43
Niveau du noir	43
NR	43
Teinte	43
Temp. couleur	43
Réglez le signal	
Amplification H	45
Déplacement	45
Phase des points	45
Réinitialisation	
paramètres pouvant être réinitialisés ...	41
réinitialisation des options	41
Remplacement de la lampe	62

S

Sél sign DVI	51
Sél Sign entr A.	51
Sélection de la langue de menu	25
Signaux préprogrammé	70
Sortie HDMI	17
Standard couleur	52
Support réglable	24
Surscannage	47
Symétrie	49

T

Télécommande	
emplacement des commandes	9
insertion des piles	10
Trapèze V	49

W

WIDE MODE	31
-----------------	----

Z

Zone d'écran	47
--------------------	----

ADVERTENCIA

Para reducir el riesgo de electrocución, no exponga este aparato a la lluvia ni a la humedad.

Para evitar recibir descargas eléctricas, no abra el aparato. Contrate exclusivamente los servicios de personal cualificado.

La toma de corriente debe encontrarse cerca del equipo y ser de fácil acceso.

PRECAUCIÓN

EXISTE RIESGO DE EXPLOSIÓN SI SE SUSTITUYE LA BATERÍA POR OTRA DE UN TIPO INCORRECTO. DESECHE LAS BATERÍAS USADAS DE ACUERDO CON LAS LEYES LOCALES.



Tratamiento de los equipos eléctricos y electrónicos al final de su vida útil (aplicable en la Unión Europea y en países europeos con sistemas de recogida selectiva de residuos)

Este símbolo en el equipo o el embalaje indica que el presente producto no puede ser tratado como residuos domésticos normales, sino que debe entregarse en el correspondiente punto de recogida de equipos eléctricos y electrónicos. Al asegurarse de que este producto se desecha correctamente, Ud. ayuda a prevenir las consecuencias negativas para el medio ambiente y la salud humana que podrían derivarse de la incorrecta manipulación en el momento de deshacerse de este producto. El reciclaje de materiales ayuda a conservar los recursos naturales. Para recibir información detallada sobre el reciclaje de este producto, póngase en contacto con el ayuntamiento, el punto de recogida más cercano o el establecimiento donde ha adquirido el producto.

Contenido

Precauciones	5
--------------------	---

Ubicación de los controles

Lado frontal/derecho	6
Lado derecho	7
Parte posterior/inferior	8
Mando a distancia	9

Conexiones y preparativos

Desembalaje	10
Paso 1: Instalación del proyector	11
Antes de configurar el proyector	11
Instalación del proyector y de una pantalla	13
Paso 2: Conexión del proyector	16
Conexión con un reproductor/ grabador de DVD o un sintonizador digital	16
Conexión a un equipo de vídeo	18
Conectar a un ordenador	19
Paso 3: Ajuste del tamaño y la posición de la imagen	20
Paso 4: Selección del idioma del menú	25

Proyección

Proyección de la imagen en la pantalla	27
Apagado de la alimentación	30

Selección del modo de pantalla ancha	31
Selección del modo de visualización de la imagen	34
Ajuste de la calidad de imagen	35
Ajuste de la imagen usando procesado de color real	37

Uso de los menús

Funcionamiento mediante los menús	39
Menú Imagen	42
Menú Señal	45
Menú Función	48
Menú Instalación	49
Menú Configuración	51
Menú Información	53
Acerca del n° de memoria predefinida	53

Uso del proyector desde un ordenador

Acceso al proyector desde un ordenador	55
Comprobación del estado del proyector	55
Control del proyector desde un ordenador	56
Configurar el proyector	56

Otros

Solución de problemas	58
Indicadores de aviso	59
Listas de mensajes	60
Sustitución de la lámpara	62
Limpieza del filtro de aire	65
Sustitución del filtro de aire	66
Especificaciones	68
Señales predefinidas	70
Señales de entrada y elementos ajustables/de ajuste	73
Instalación en el techo	75
Cuando utilice el Soporte de suspensión del proyector PSS-H10	76
Cuando utilice el Soporte de suspensión del proyector PSS-610	79
Ajuste fino de la posición horizontal de la imagen	82
Índice	85

Precauciones

Seguridad

- Compruebe que la tensión de funcionamiento de la unidad sea la misma que la del suministro eléctrico local.
- Si se introduce algún objeto sólido o líquido en la unidad, desenchúfela y haga que sea revisada por personal especializado antes de volver a utilizarla.
- Desenchufe la unidad de la toma mural cuando no vaya a utilizarla durante varios días.
- Para desconectar el cable, tire del enchufe. Nunca tire del propio cable.
- La toma mural debe encontrarse cerca de la unidad y ser de fácil acceso.
- La unidad no estará desconectada de la fuente de alimentación de CA mientras esté conectada a la toma mural, aunque haya apagado la unidad.
- No mire al objetivo mientras la lámpara esté encendida.
- No coloque la mano ni ningún objeto cerca de los orificios de ventilación. El aire que sale es caliente.

Prevención del calentamiento interno

Después de apagar la alimentación con el interruptor I/⏻ (encendido/espera), no desconecte la unidad de la toma mural mientras el ventilador de refrigeración esté en funcionamiento.

Precaución

El proyector está equipado con orificios de ventilación de aspiración y de escape. No bloquee dichos orificios ni coloque nada cerca de ellos, ya que si lo hace puede producirse un recalentamiento interno, causando el deterioro de la imagen o daños al proyector.

Embalajwe

Guarde la caja y los materiales de embalaje originales, ya que resultarán útiles cuando tenga que embalar la unidad. Para obtener una máxima protección, vuelva a embalar la unidad como se embolsó originalmente en fábrica.

Ubicación de los controles

Lado frontal/derecho

Para utilizar el proyector puede utilizar los botones del panel de control con los mismos nombres que los del mando a distancia.

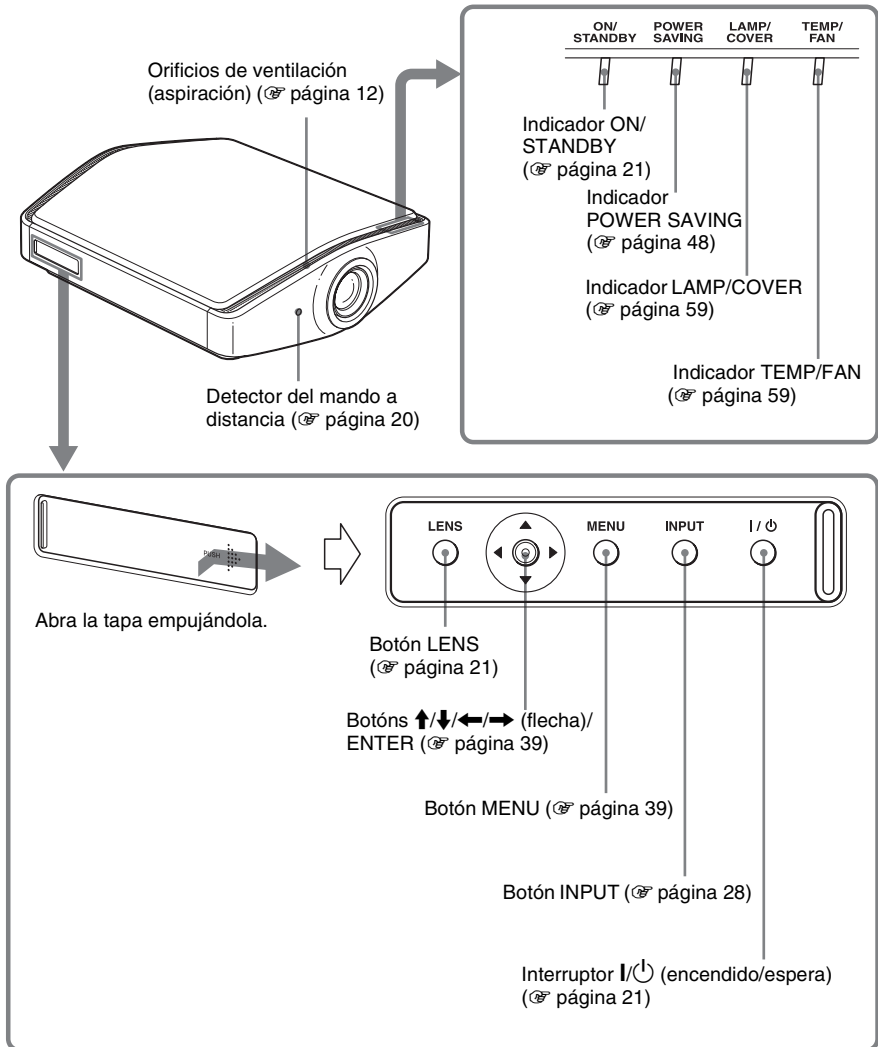

Lado derecho

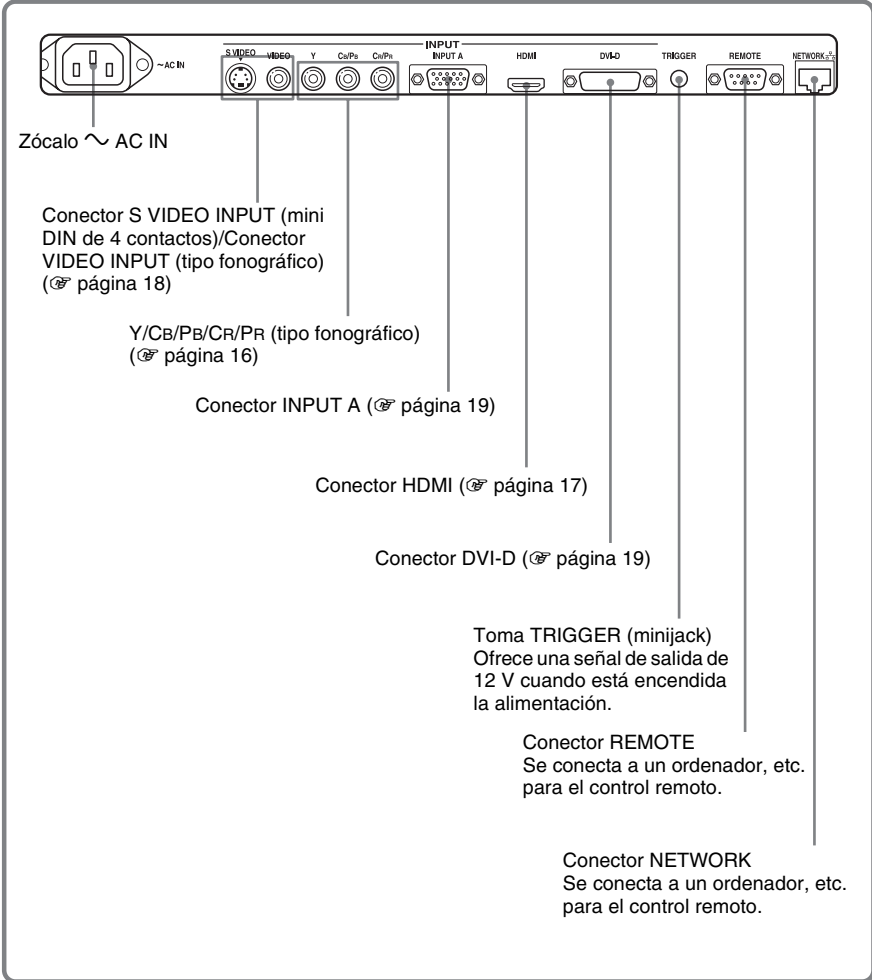
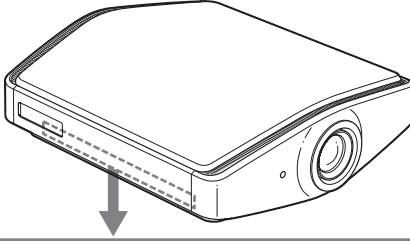

Parte posterior/inferior

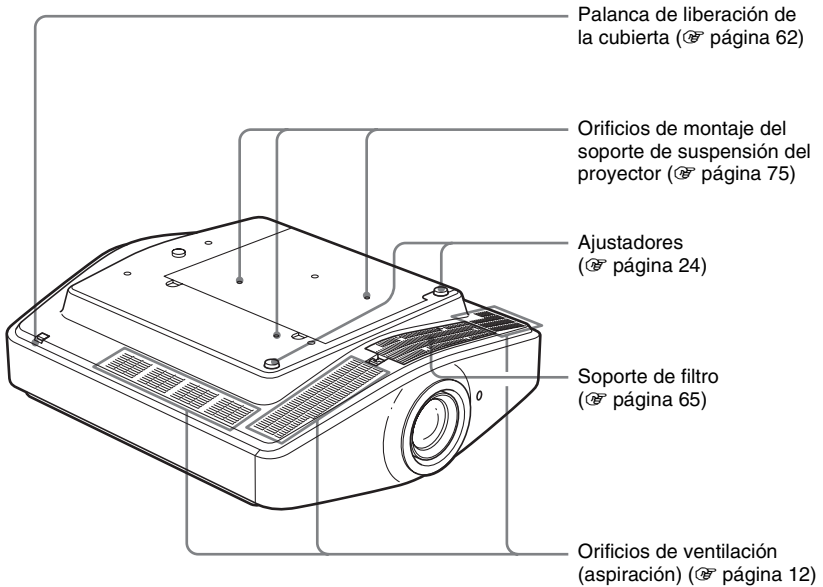
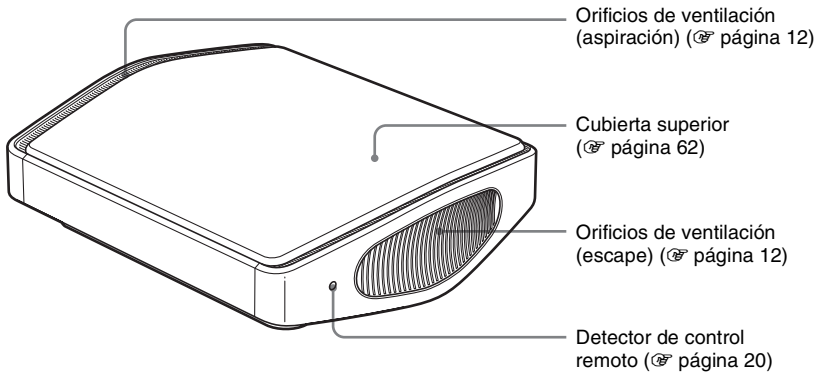

Mando a distancia

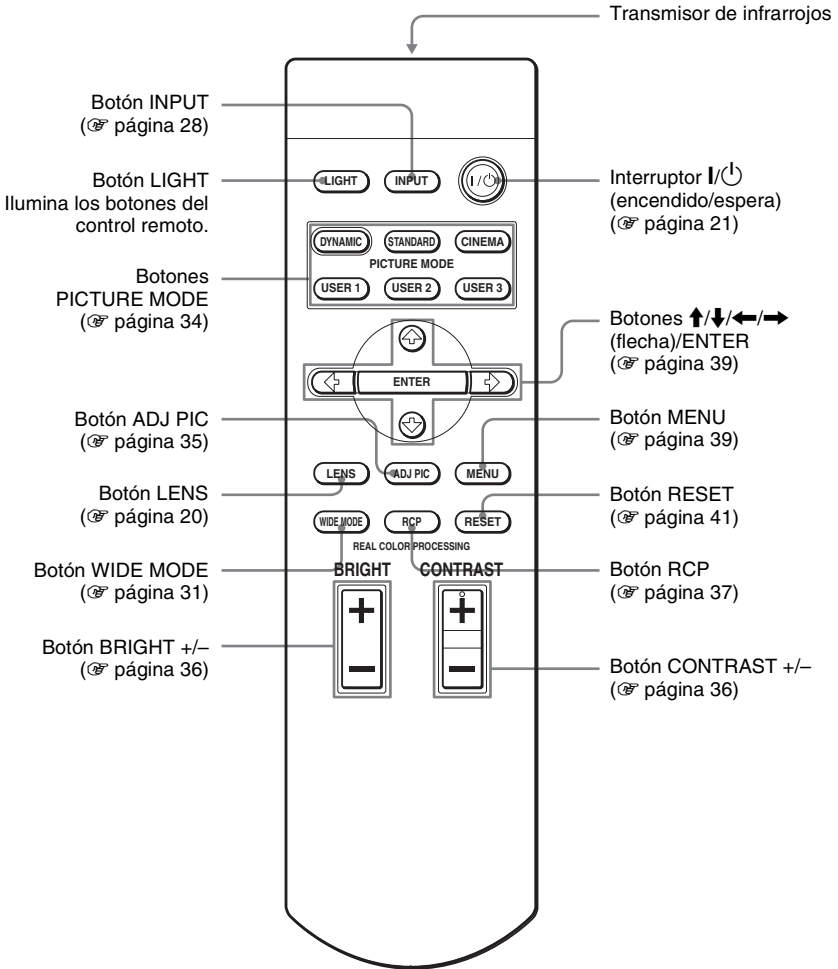

Conexiones y preparativos

En esta sección se describe cómo instalar el proyector y la pantalla, cómo conectar el equipo desde el cual desea proyectar la imagen, etc.

Desembalaje

Compruebe que la caja contenga los siguientes elementos:

- Mando a distancia (1) y pilas tamaño AA (R6) (2)
- Cubierta del filtro del aire (1)
Esta cubierta del filtro de aire sólo se usa cuando el proyector está instalado en el techo. (☞ página 75)
- Cable de alimentación de CA (1)
- CD-ROM ImageDirector2 (1)
- Retenedor de enchufe
Abroche el retenedor del enchufe para evitar desenchufar el cable de alimentación CA accidentalmente.
- Tapa del objetivo (1)
Al comprar la cámara, la tapa del objetivo está montada sobre el mismo. Quite esta tapa del objetivo al usar el proyector.
- Manual de instrucciones (este manual) (1)

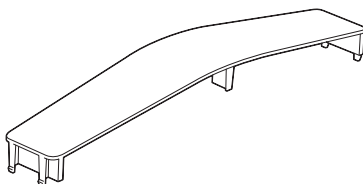
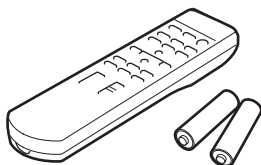

Introducción de las pilas en el mando a distancia

Introduzca las pilas comenzando por el lado , como se muestra en la ilustración.

Si las introduce forzándolas o con las polaridades invertidas, podría provocar un cortocircuito y generar calor.

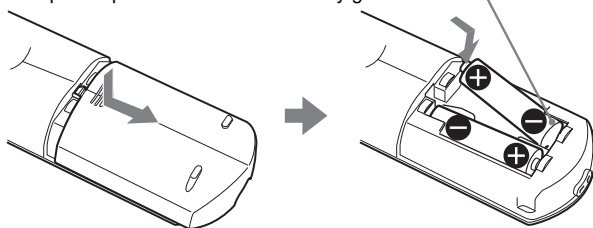

Paso 1: Instalación del proyector

Antes de configurar el proyector

Instalación inadecuada

No ponga el proyector en las siguientes situaciones, en las que puede sufrir daños o averías.

Ubicaciones escasamente ventiladas

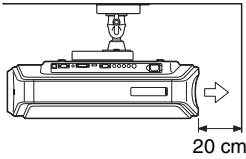
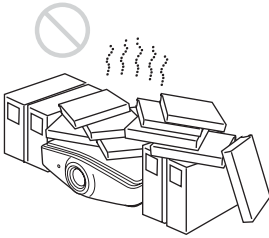

⇒ : Escape

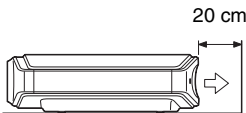

Para mantener el rendimiento y la fiabilidad del proyector, no coloque ningún objeto a menos de 20 cm (7 7/8 pulgadas) del panel posterior.

De otro modo se puede ver afectada la temperatura de la pared.

Lugares cálidos y húmedos



Lugares expuestos a un flujo directo de aire frío o caliente procedente de un aparato de climatización

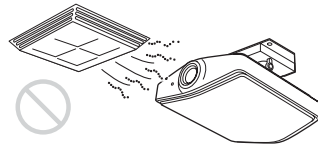

Si instala el proyector en una ubicación de estas características, la unidad puede averiarse debido a la condensación de humedad o al aumento de temperatura.

Cerca de un sensor de calor o de humo

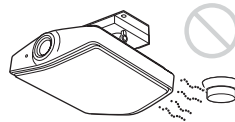

Puede producirse una avería del sensor.

Lugares con mucho polvo o humo excesivo



Uso inadecuado

No haga lo siguiente mientras usa el proyector.

Bloqueo de los orificios de ventilación

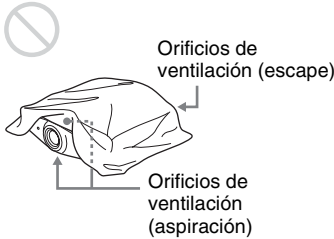

Sugerencia

Para obtener información detallada sobre la ubicación de los orificios de ventilación (aspiración y escape), consulte “Ubicación de los controles” en las páginas 6 a 8.

Inclinación adelante/atrás izquierda/derecha

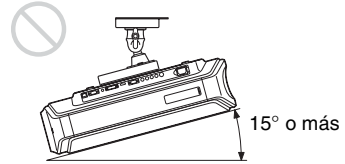
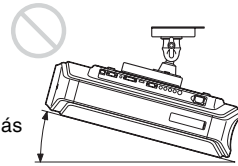
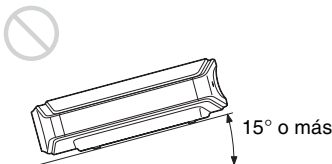
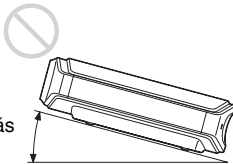
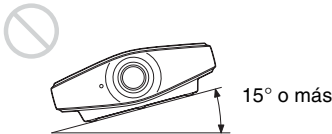

Evite usar el proyector inclinado con un ángulo de más de 15 grados.

No instale el proyector en un lugar que no sea una superficie horizontal o el techo. Una instalación inadecuada del proyector puede causar averías.

Instalación de la unidad a grandes altitudes

Si utiliza el proyector a altitudes de 1.500 m o más, ajuste la opción “Modo gran altitud” del menú Instalación  en “Sí”. (☞ página 50)

Si no se establece este modo cuando se utiliza el proyector a altitudes elevadas pueden producirse efectos adversos, tales como la reducción de la fiabilidad de determinados componentes.

Instalación del proyector y de una pantalla

La distancia de instalación entre el proyector y la pantalla varía en función del tamaño de ésta.

1 Determine la posición de instalación del proyector y la pantalla.

Para obtener imágenes de buena calidad, coloque el proyector con el centro del objetivo dentro de las áreas indicadas en gris en la ilustración. Utilice los valores a, b y c de la tabla de la página 14 como guía.

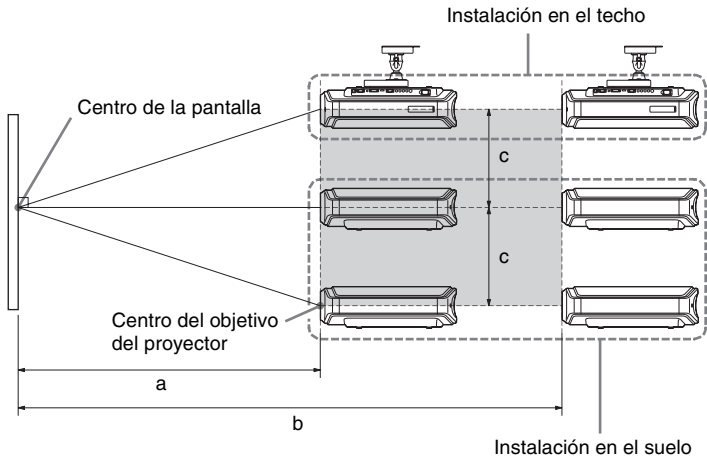

- a:** Distancia mínima de proyección entre la pantalla y el centro del objetivo del proyector
- b:** Distancia máxima de proyección entre la pantalla y el centro del objetivo del proyector
- c:** Distancia vertical entre el centro de la pantalla y el centro del objetivo del proyector cuando se utiliza la función de desplazamiento superior máximo vertical del objetivo

Para ver información detallada sobre la función de desplazamiento del objetivo, consulte “Paso 3: Ajuste del tamaño y la posición de la imagen”. (☞ página 20)

Uso de la pantalla de relación de aspecto 16:9

Unidad: mm (pulgadas)

Tamaño de la pantalla (pulgadas)	40	60	80	100	120	150	180	200	250	300
a (mínimo)	1212 (47 3/4)	1842 (72 1/2)	2472 (97 3/8)	3102 (122 1/8)	3732 (146 7/8)	4677 (184 1/8)	5622 (221 3/8)	6252 (246 1/8)	7827 (308 1/8)	9402 (370 1/8)
b (máximo)	2105 (82 7/8)	3181 (125 1/4)	4257 (167 5/8)	5333 (210)	6409 (252 3/8)	8023 (315 7/8)	9637 (379 3/8)	10713 (421 3/4)	13403 (527 5/8)	16093 (633 5/8)
c	324 (12 3/4)	485 (19 1/8)	647 (25 1/2)	809 (31 7/8)	971 (38 1/4)	1213 (47 3/4)	1456 (57 3/8)	1618 (63 5/8)	2022 (79 5/8)	2426 (95 1/2)

Para calcular las medidas de instalación (TP: Tamaño de la pantalla)

$$a \text{ (mínimo)} = 31,5 \left(1 \frac{1}{4}\right) \times TP - 48,2 \left(1 \frac{15}{16}\right)$$

$$b \text{ (máximo)} = 53,8 \left(2 \frac{1}{8}\right) \times TP - 46,9 \left(1 \frac{7}{8}\right)$$

$$c = 8,0876 \left(1 \frac{1}{32}\right) \times TP$$

Uso de la pantalla de relación de aspecto 4:3 (proyectando una imagen 4:3)

Unidad: mm (pulgadas)

Tamaño de la pantalla (pulgadas)	40	60	80	100	120	150	180	200	250	300
a (mínimo)	1494 (58 3/4)	2265 (89 1/8)	3036 (119 1/2)	3807 (149 7/8)	4578 (180 1/4)	5734 (225 3/4)	6891 (271 1/4)	7662 (301 5/8)	9590 (377 1/2)	11517 (453 3/8)
b (máximo)	2587 (101 7/8)	3904 (153 5/8)	5220 (205 1/2)	6537 (257 3/8)	7854 (309 1/4)	9829 (387)	11805 (464 3/4)	13122 (516 5/8)	16414 (646 1/4)	19706 (775 7/8)
c	396 (15 5/8)	594 (23 3/8)	792 (31 1/8)	990 (39)	1188 (46 3/4)	1485 (58 1/2)	1782 (70 1/8)	1980 (77 7/8)	2474 (97 3/8)	2969 (116 7/8)

Para calcular las medidas de instalación (TP: Tamaño de la pantalla)

$$a \text{ (mínimo)} = 38,551 \left(1 \frac{9}{16}\right) \times TP - 48,2 \left(1 \frac{15}{16}\right)$$

$$b \text{ (máximo)} = 65,842 \left(2 \frac{5}{8}\right) \times TP - 46,9 \left(1 \frac{7}{8}\right)$$

$$c = 9,8979 \left(1 \frac{3}{32}\right) \times TP$$

2 Coloque el proyector de modo que el objetivo esté paralelo a la pantalla.

Vista superior

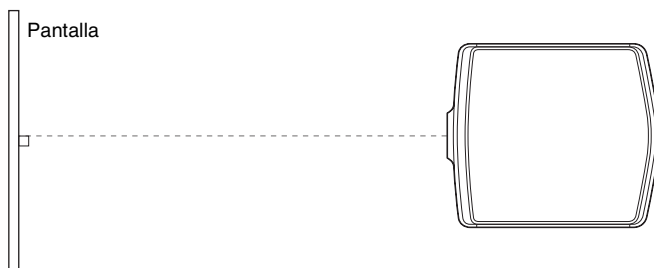

3 Projete una imagen en la pantalla y ajuste la imagen de modo que se ajuste a la pantalla. (☞ página 20)

Para proyectar una imagen, conecte un equipo de vídeo al proyector.
(☞ página 16)

Nota

Cuando utilice una pantalla de superficie irregular, en raras ocasiones aparecerán patrones de bandas en la pantalla, dependiendo de la distancia entre la pantalla y el proyector y de la ampliación del zoom. Esto no significa una avería del proyector.

Para instalar el proyector en el techo, consulte “Instalación en el techo”.
(☞ página 75)

Paso 2: Conexión del proyector

Cuando haga las conexiones, asegúrese de hacer lo siguiente:

- Apague todos los equipos antes de realizar cualquier conexión.
- Utilice los cables apropiados para cada conexión.
- Introduzca los enchufes de los cables correctamente; si no se introducen por completo suelen producir ruido. Cuando desconecte un cable, asegúrese de tirar del enchufe, no del cable.
- Consulte las instrucciones de funcionamiento del equipo conectado.

Conexión con un reproductor/grabador de DVD o un sintonizador digital

Para conectar con un reproductor/grabador de DVD o un sintonizador digital equipado con conexiones de vídeo de componentes

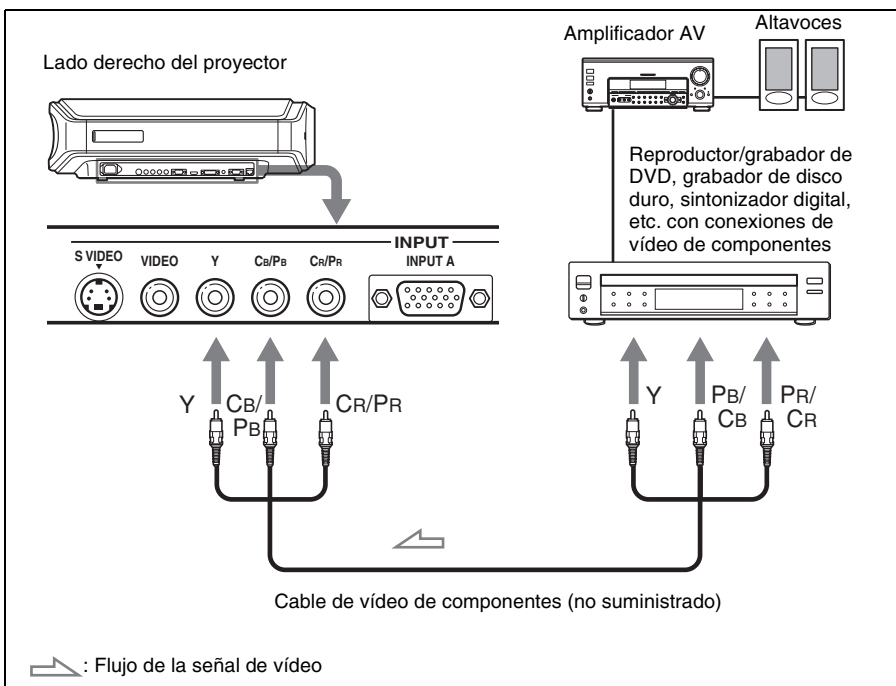

Sugerencia

Para conectar el proyector a un reproductor/grabador de DVD, una grabadora de disco duro, un sintonizador digital, etc. que no esté equipado con conexiones de vídeo de componentes, es recomendable utilizar el cable de S vídeo para conectar la salida de S vídeo del reproductor/grabador de DVD, grabadora de disco duro, sintonizador digital, etc. Si el equipo conectado no está equipado con un conector de salida de S vídeo, utilice el cable de vídeo para conectar la toma de salida de vídeo del equipo.

Para conectar a un reproductor/grabador de DVD equipado con salida HDMI

Para disfrutar de una mejor calidad de imagen, puede conectar un reproductor/grabador de DVD equipado con salida HDMI a la entrada HDMI del proyector.

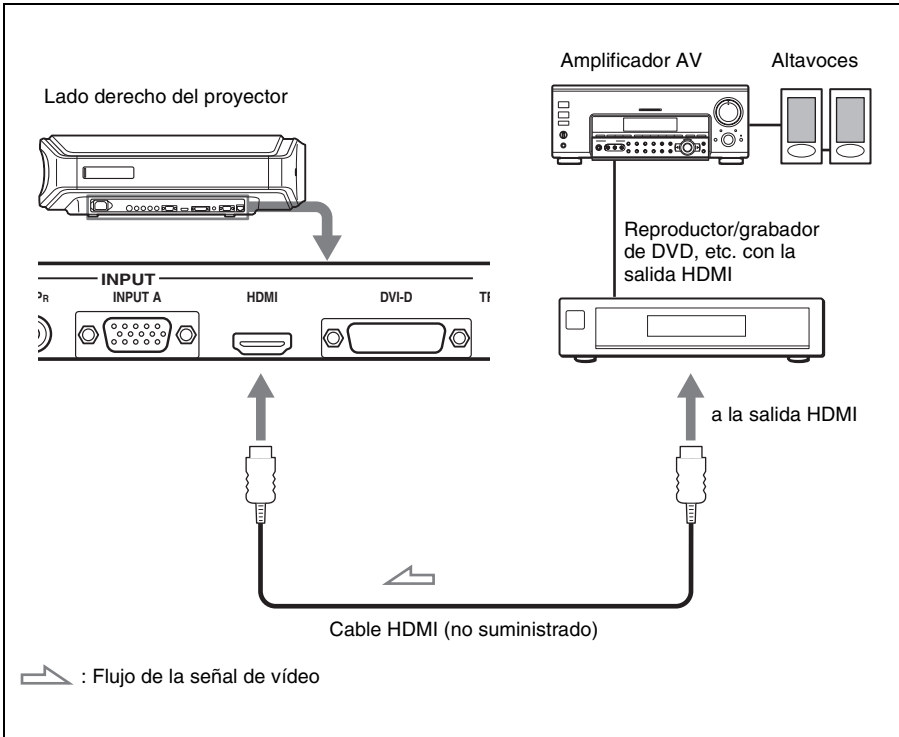

HDMI, el logotipo HDMI y High-Definition Multimedia Interface son marcas comerciales o marcas comerciales registradas de HDMI Licensing LLC. Este conector HDMI es compatible con la Ver. 1.1.

Conexión a un equipo de vídeo

Puede conectar una reproductor/grabador de DVD que no esté equipado con conexiones de vídeo de componentes, una grabadora de vídeo en disco duro, una videograbadora o un reproductor de disco láser. Consulte también el manual de instrucciones de cada equipo.

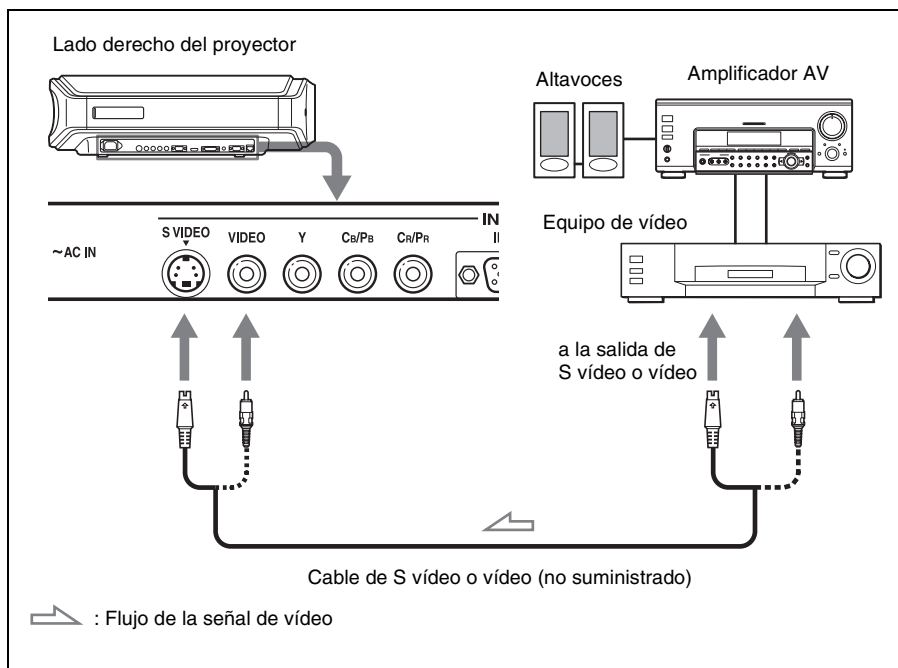

Sugerencia

Si no sabe a qué conexión debe conectar el cable, S VIDEO INPUT (conector de entrada de S vídeo) o VIDEO INPUT (conector de entrada de vídeo), conéctelo a S VIDEO para disfrutar de una mejor calidad de imagen.

Si el equipo que va a conectar no tiene conector de S vídeo, conecte el cable a la salida de vídeo.

Conectar a un ordenador

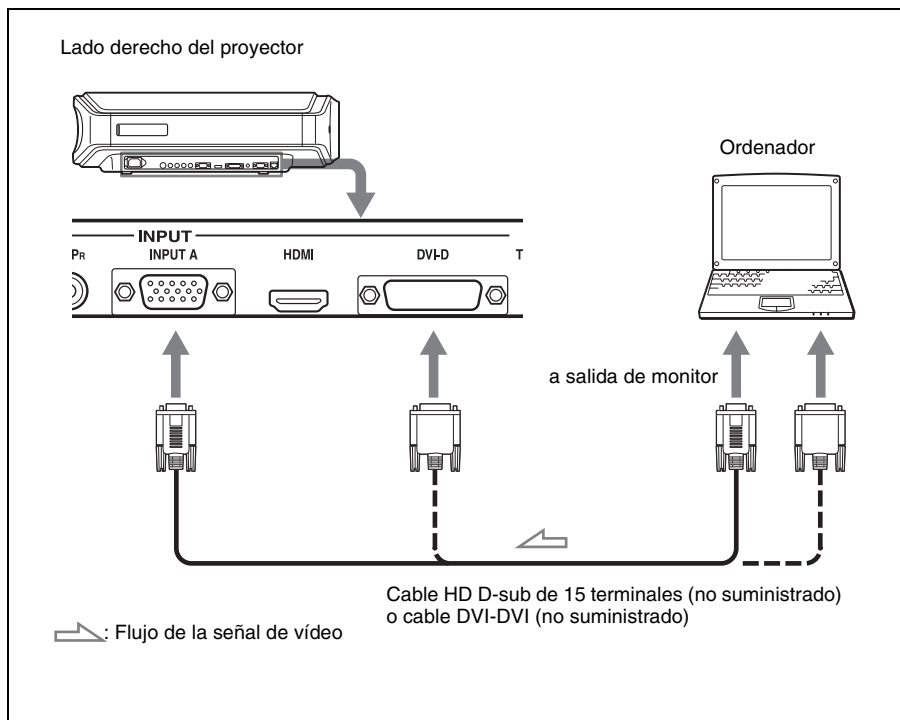

Sugerencia

Establezca “Sel. señ. ent. A” o “Sel. señ. DVI” en el menú Configuración  en “Automático” o “Ordenador”. Si la señal de entrada no aparece correctamente, ajústela en “Ordenador”. (📖 página 51)

Nota

Si configura un ordenador, como por ejemplo un portátil, para que envíe la señal tanto a la pantalla del mismo como a un monitor externo, es posible que la imagen del monitor externo no se vea correctamente. Ajuste el ordenador para que envíe la señal solamente al monitor externo.

Para obtener información detallada, consulte el manual de instrucciones suministrado con el ordenador.

Paso 3: Ajuste del tamaño y la posición de la imagen

Proyecte una imagen en la pantalla y, a continuación, ajuste la posición de la imagen.

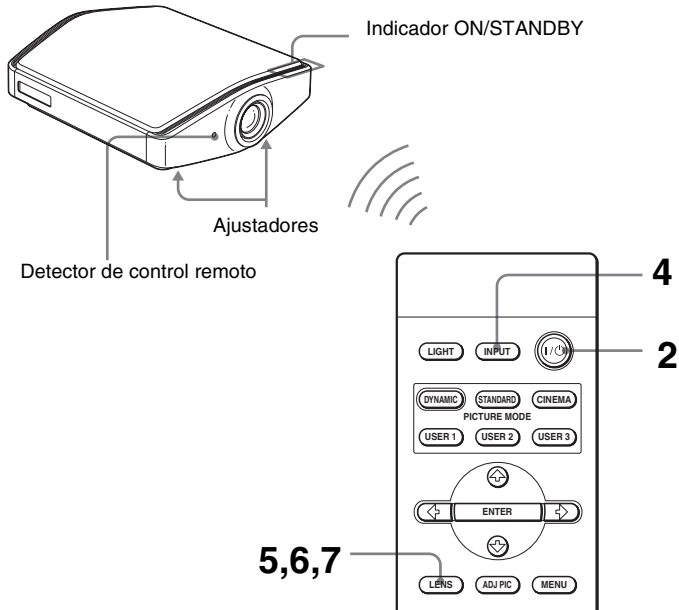

Sugerencia

Los botones I/O (encendido/espera), INPUT, LENS, MENU y los botones ↑/↓/←/→/ENTER (joystick) del panel lateral del proyector funcionan igual que los del mando a distancia.

Nota

Según la ubicación en la que se haya instalado el proyector, es posible que no pueda controlarlo con el mando a distancia. En ese caso, apunte el mando a distancia a la pantalla, en lugar de al proyector.

1 Enchufe el cable de alimentación de CA a una toma mural.

El indicador ON/STANDBY se iluminará en rojo y el proyector entrará en el modo de espera.



Se ilumina en rojo.

2 Pulse el interruptor I/⏻ (encendido/espera) para encender el proyector.

El indicador ON/STANDBY parpadea en verde y, a continuación, se ilumina en verde.



Parpadea en verde durante unos pocos segundos y, a continuación, se ilumina en verde.

3 Encienda el equipo conectado al proyector.

Consulte las instrucciones de funcionamiento del equipo conectado.

4 Pulse INPUT para proyectar la imagen en la pantalla.





Cada vez que pulse el botón, la indicación de entrada y el equipo a proyectar cambian. (☞ página 28)







Sugerencia

Cuando “Búsq. ent. auto.” se establece en “Sí” en el menú Función , el canal de la entrada de señal se muestra automáticamente al pulsar INPUT. (☞ página 48)

5 Ajuste la posición vertical de la imagen.



Pulse el botón LENS repetidamente hasta que aparezca la ventana de ajuste de Despl. Objetivo (patrón de prueba). A continuación, seleccione la posición vertical correcta pulsando los botones ///.

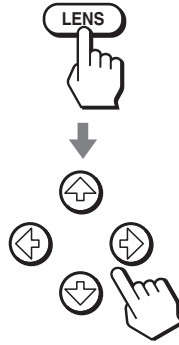

Para mover la posición hacia arriba, pulse  o .

Para mover la posición hacia abajo, pulse  o .



Sugerencia

Cuando “Control objetivo” se establece en “No” en el menú Instalación , no se puede ajustar la posición vertical de la imagen. ( página 49)

Cuando “Patrón de prueba” se establece en “No” en el menú Función , el patrón de prueba no se muestra. ( página 48)

La imagen se mueve hacia arriba, como máximo, el 65% del tamaño de la pantalla desde el centro del objetivo.

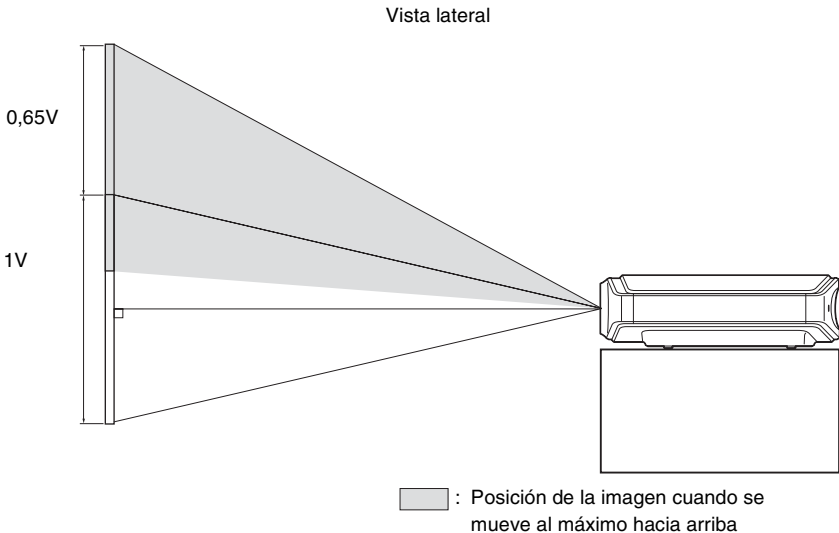

Sugerencia

También puede ajustar la posición horizontal del objetivo. Para obtener información detallada, consulte “Ajuste fino de la posición horizontal de la imagen” en la página 82.

6 Ajuste el tamaño de la imagen.

Pulse el botón LENS repetidamente hasta que aparezca la ventana de ajuste del Zoom de objetivo (patrón de prueba). A continuación, ajuste el tamaño de la imagen pulsando los botones ↑/↓/←/→.

Para ampliar la imagen, pulse ↑ o →.

Para reducir la imagen, pulse ↓ o ←.

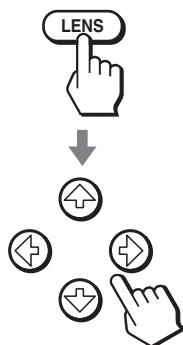

Sugerencia

Cuando “Control objetivo” se establece en “No” en el menú Instalación , no se puede ajustar el tamaño de la imagen ni el foco. (☞ página 49)

Cuando “Patrón de prueba” se establece en “No” en el menú Función , el patrón de prueba no se muestra. (☞ página 48)

7 Ajuste el enfoque.

Pulse el botón LENS repetidamente hasta que aparezca la ventana de ajuste de Foco de objetivo (patrón de prueba). A continuación, ajuste el foco de la imagen pulsando los botones ↑/↓/←/→.

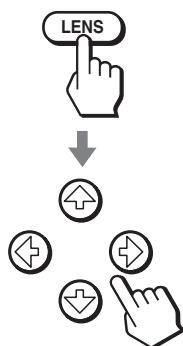

Para ajustar la inclinación de la superficie de instalación

Si instala el proyector en una superficie irregular, utilice los ajustadores para mantener el proyector nivelado.

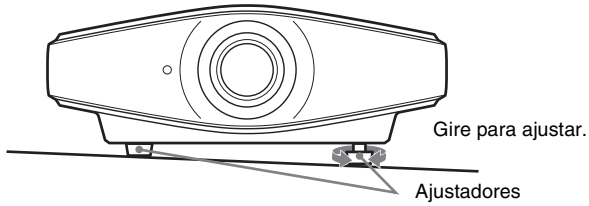

Nota

Tenga cuidado de no atraparse los dedos cuando gire los ajustadores.

Paso 4: Selección del idioma del menú

Es posible seleccionar el idioma que se desee entre los quince existentes para el menú y demás indicaciones en pantalla. La configuración predeterminada de fábrica es el idioma inglés.

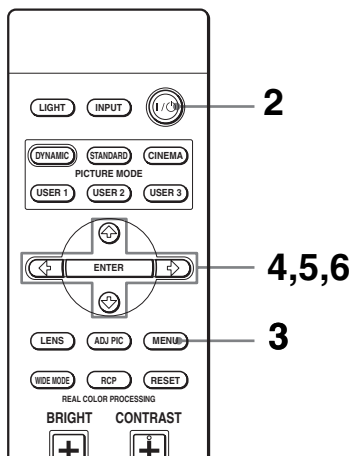

Sugerencia

Puede utilizar el menú utilizando los botones $\uparrow/\downarrow/\leftarrow/\rightarrow$ (flecha)/ENTER del panel lateral del proyector en lugar de los botones $\uparrow/\downarrow/\leftarrow/\rightarrow$ /ENTER del mando a distancia.

1 Enchufe el cable de alimentación de CA a una toma mural.

El indicador ON/STANDBY se iluminará en rojo y el proyector entrará en el modo de espera.

2 Pulse el interruptor I/O (encendido/espera) para encender el proyector.

El indicador ON/STANDBY parpadea en verde y, a continuación, se ilumina en verde.

3 Pulse MENU.

Aparecerá el menú.

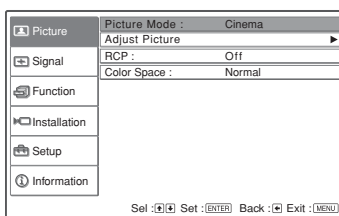

- 4** Pulse **↑** o **↓** para seleccionar el menú **Setup**  y pulse **→** o **ENTER**.

Aparecerán los elementos de configuración del menú seleccionado.

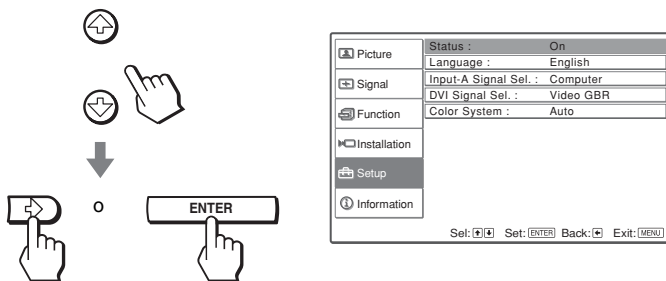

- 5** Pulse **↑** o **↓** para seleccionar “Language” y pulse **→** o **ENTER**.

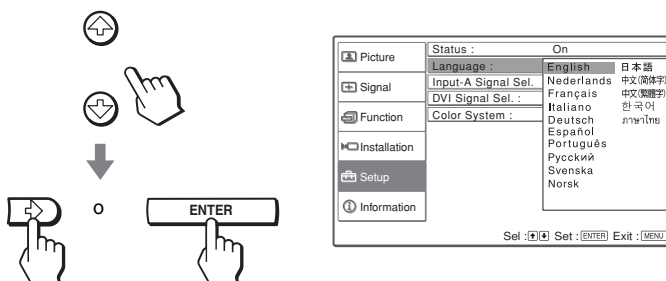

- 6** Pulse **↑/↓/←/→** para seleccionar un idioma y, a continuación, pulse **ENTER**.

El menú aparecerá en el idioma seleccionado.

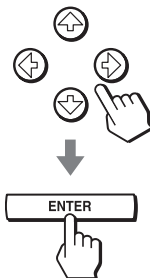

Para que el menú desaparezca

Pulse MENU.

Proyección

En esta sección se describe cómo utilizar el proyector para ver la imagen procedente del equipo conectado. También describe cómo ajustar la calidad de imagen que se desee.

Proyección de la imagen en la pantalla

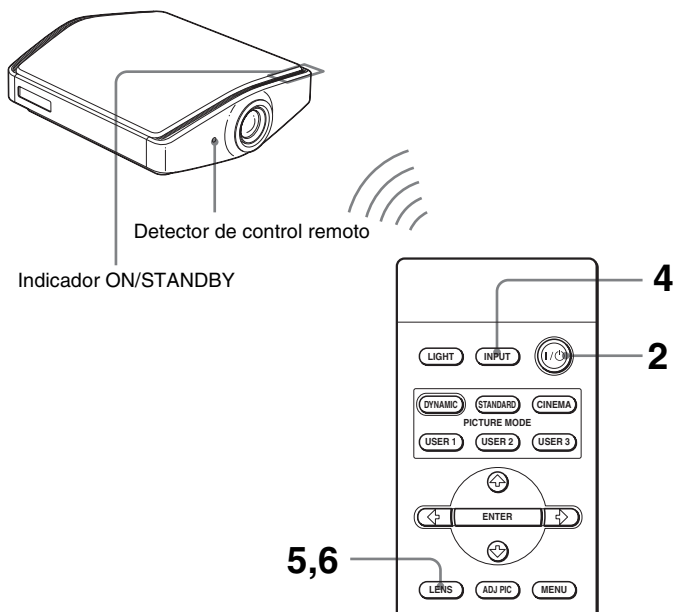

1 Enchufe el cable de alimentación de CA a una toma mural.

El indicador ON/STANDBY se iluminará en rojo y el proyector entrará en el modo de espera.



Se ilumina en rojo.

2 Pulse el interruptor I/⏻ (encendido/espera) para encender el proyector.

El indicador ON/STANDBY parpadea en verde y, a continuación, se ilumina en verde.



Parpadea en verde durante unos pocos segundos y, a continuación, se ilumina en verde.

3 Encienda el equipo conectado al proyector.

Consulte las instrucciones de funcionamiento del equipo conectado.



4 Pulse INPUT repetidamente para seleccionar la entrada que desea proyectar en la pantalla.

Muestre la indicación de la entrada que desea.

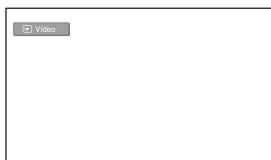
Ejemplo: para ver la imagen procedente del equipo de vídeo conectado al conector VIDEO INPUT.



Para ver la imagen de	Pulse INPUT para mostrar
Equipo de vídeo conectado al conector VIDEO INPUT	Vídeo
Equipo de vídeo conectado al conector S VIDEO INPUT	S-Vídeo
Equipo de componentes conectado a Y/CB/PB/CR/PR en el proyector	Componente
Equipo de señal RGB/componentes conectado al conector INPUT A	Entrada A*
Equipo de vídeo conectado al conector DVI-D	DVI*
Equipo conectado al conector HDMI	HDMI

* Establezca la configuración de “Sel. señ. ent. A” y la configuración de “Sel. señ. DVI” en el menú Configuración  en función de la entrada de señal. Si la establece en “Automático” y no puede mostrar correctamente la imagen, seleccione la señal adecuada en función de la señal de entrada. ( página 51)

Sugerencia

Cuando “Búsq. ent. auto.” se establece en “Sí” en el menú Función , el canal de la señal de entrada se muestra automáticamente al pulsar INPUT.

5 Ajuste el tamaño de la imagen.

Pulse el botón LENS repetidamente hasta que aparezca la ventana de ajuste de Zoom de objetivo (patrón de prueba). A continuación, ajuste el tamaño de la imagen pulsando los botones ↑/↓/←/→.

Para ampliar la imagen, pulse ↑ o →.

Para reducir la imagen, pulse ↓ o ←.

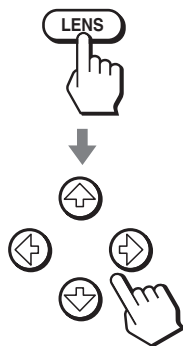

Sugerencia

Cuando “Control objetivo” se establece en “No” en el menú Instalación , no se puede ajustar el tamaño ni el foco de la imagen. (☞ página 49)

Cuando “Patrón de prueba” se establece en “No” en el menú Función , el patrón de prueba no se muestra. (☞ página 48)

6 Ajuste el enfoque.

Pulse el botón LENS repetidamente hasta que aparezca la ventana de ajuste de Foco de objetivo (patrón de prueba). A continuación, ajuste el foco de la imagen pulsando los botones ↑/↓/←/→.

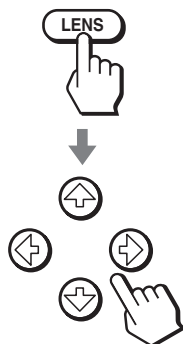

Para ajustar la posición vertical

También puede ajustar la posición vertical usando el botón LENS.

(☞ página 21)

Apagado de la alimentación

1 Pulse el interruptor I/⏻ (encendido/espera).

En la pantalla aparece el mensaje “DESACTIVAR?”.

2 Pulse otra vez el interruptor I/⏻.

El indicador ON/STANDBY parpadeará en verde y el ventilador seguirá funcionando para reducir el calentamiento interno. En primer lugar, el indicador ON/STANDBY parpadea rápidamente, y en este momento no podrá encender el indicador ON/STANDBY con el interruptor I/⏻.

3 Desenchufe el cable de alimentación de CA de la toma mural cuando el ventilador deje de funcionar y el indicador ON/STANDBY se ilumine en rojo.

Puede apagar el proyector manteniendo pulsado el interruptor I/⏻ (encendido/espera) aproximadamente un segundo, en lugar de realizar los pasos anteriormente descritos.

Selección del modo de pantalla ancha

Es posible disfrutar de varios modos de pantalla ancha, según la señal de vídeo que se reciba. También es posible seleccionarlos mediante el menú. (☞ página 45)

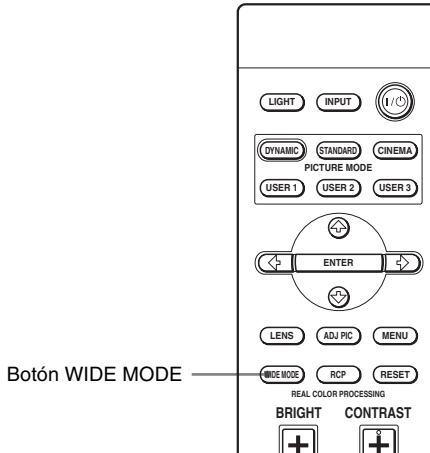

Pulse WIDE MODE.

Cada vez que pulse el botón, puede seleccionar la configuración “Modo amplio”.

Completo

Las imágenes comprimidas a 4:3 se muestran con la relación de aspecto correcta. Las imágenes 4:3 se amplían horizontalmente para ajustarse a la pantalla 16:9.



Sugerencia

Comprimida: una imagen con relación de aspecto 16:9 se registra comprimida horizontalmente para ser una imagen 4:3.

Normal

Las imágenes con relación de aspecto normal 4:3 se muestran en el centro de la pantalla de modo que llena el tamaño vertical de la pantalla.



Zoom amplio

Las imágenes con relación de aspecto 4:3 se amplían, y las partes superior e inferior se comprimen para ajustarse a la pantalla 16:9. Utilice este modo para ver noticias, espectáculos de variedades, etc.



Zoom

Las imágenes con la relación de aspecto normal 4:3 se amplían vertical y horizontalmente con la misma relación para llenar la pantalla. Utilice este modo para ver la imagen en formato panorámico.







Subtítulo

El área de subtítulo se comprime y se muestra en la parte inferior de la pantalla. Utilice este modo para ver películas con subtítulos.



Notas

- Puede ajustar la posición vertical de la imagen con “Posición V” en el menú Señal , sólo cuando está seleccionado “Zoom” o “Subtítulo”. ( página 46)
- Puede ajustar la posición de los subtítulos con “Área de título” en el menú Señal , sólo cuando está seleccionado “Subtítulo”. ( página 46)

Notas sobre la selección del modo de pantalla ancha

- Seleccione el modo de pantalla ancha teniendo en cuenta que al cambiar la relación de aspecto de la imagen original proporcionará una apariencia diferente a la de la imagen original.
- Tenga en cuenta que, si se utiliza el proyector de forma comercial o para la exhibición pública, la modificación de la imagen original mediante el cambio del modo de pantalla ancha puede constituir una infracción de los derechos de los autores o de los productores, que gozan de protección legal.

Selección del modo de visualización de la imagen

Puede seleccionar el modo de visualización de la imagen que mejor se adapte al tipo de programa o a las condiciones de la habitación.

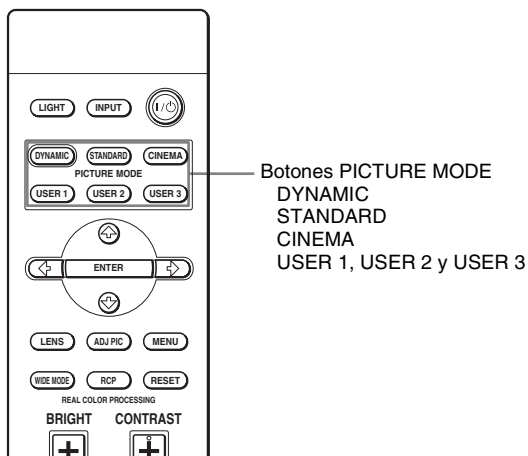

Pulse uno de los botones PICTURE MODE (DYNAMIC, STANDARD, CINEMA y USER 1, USER 2 y USER 3).

DYNAMIC

Mejora el contraste y la nitidez de la imagen.

STANDARD

Recomendado para unas condiciones de visualización normales. Seleccione esta opción si encuentra irregularidades al ver las imágenes con “DYNAMIC”.

CINEMA

Se recomienda para ver películas en la oscuridad.

USER 1, USER 2 y USER 3

Puede ajustar la calidad de la imagen a su gusto y guardar las configuraciones en la memoria que haya seleccionado del proyector. Pulse uno de los botones USER 1, USER 2 o USER 3 y, a continuación, ajuste la imagen utilizando los botones del mando a distancia o los menús. (☞ páginas 35 y 42) Las configuraciones se guardarán; pulse el botón para ver la imagen con la calidad de imagen ajustada.

Ajuste de la calidad de imagen

Para ajustar la calidad de imagen que desee, puede seleccionar los elementos de ajuste con el mando a distancia. Los datos ajustados pueden almacenarse en cada modo de imagen.

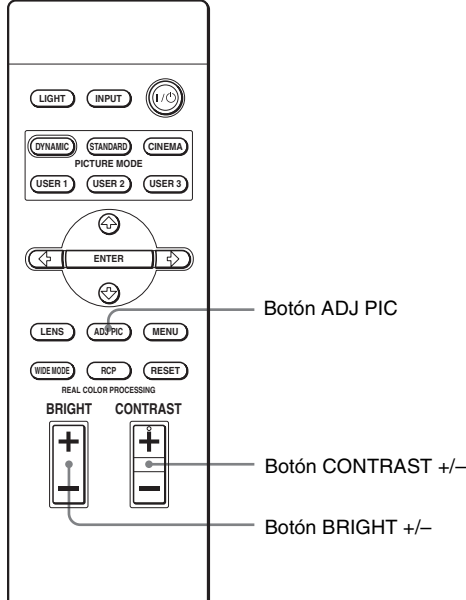

1 Pulse ADJ PIC.

Cada vez que pulse el botón, se mostrarán las siguientes ventanas de ajuste* de forma sucesiva.

Contraste → Brillo → Color → Tonalidad → Nitidez → NR
 ↑
 Diafragma avan. ← Temp. de color ← Corr. Gamma ← Nivel de negro

* Algunas de las anteriores ventanas de ajuste no se mostrarán, en función de la señal de entrada. Para obtener información detallada, consulte la “Señales de entrada y elementos ajustables/de ajuste”. (☞ página 73)

Ejemplo: para ajustar el contraste

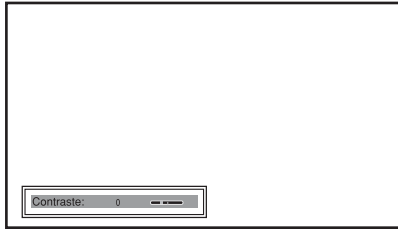

Para obtener información detallada sobre cada ajuste, consulte “Ajustar imagen” en el menú Imagen  . (📖 página 43)

2 Realice ajustes en el elemento.

Al cambiar el nivel de ajuste

Para aumentar el valor, pulse ➡.

Para reducir el valor, pulse ⬅.

Al cambiar el ajuste

Pulse ⬆ o ⬇ para cambiar la configuración.

Para ajustar el contraste y el brillo

Pulse CONTRAST +/- en el mando a distancia para ajustar el contraste.

Pulse BRIGHT +/- en el mando a distancia para ajustar el brillo.

Ajuste de la imagen usando procesado de color real

La función de Procesado de color real (Real Color Processing, RCP) permite ajustar el color y el tono para cada destino de las imágenes proyectadas, especificado de forma independiente. De esta manera podrá obtener imágenes que se ajusten a sus gustos.

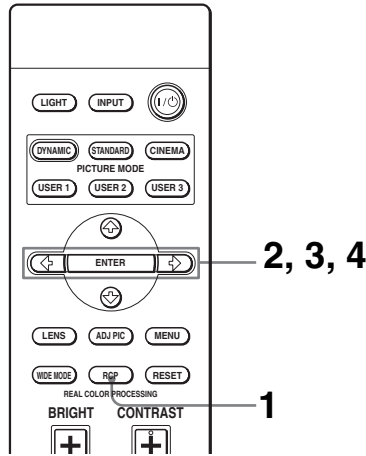

Sugerencia

Congele la imagen del origen de vídeo mientras ajusta la imagen mediante el Procesado de color real.

- 1** Pulse RCP en el mando a distancia.
- 2** Pulse **↑** o **↓** para seleccionar “Usuario 1”, “Usuario 2” o “Usuario 3” y, a continuación, pulse **→**.
Aparecerá la ventana RCP (Procesado de color real).
- 3** Seleccione el color de destino que desee ajustar.
Repita los pasos **1** y **2** que se describen a continuación para especificar el color de destino.
 - 1** Pulse **↑** o **↓** para seleccionar “Selección color” y, a continuación, pulse **←** o **→** para seleccionar el color que desee ajustar entre “Rojo”, “Amarillo”, “Verde”, “Cian”, “Azul” y “Magenta”.
Sólo las partes correspondientes al color especificado resultarán coloreadas, y las demás partes se mostrarán en blanco y negro. La paleta de referencia de la ventana RCP muestra también los colores ajustables. Decida el destino mientras observa la imagen proyectada, y utilícelo como guía la paleta de referencia.

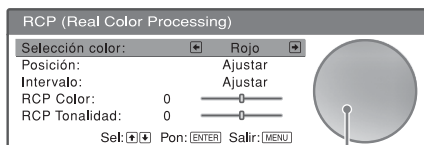

Paleta de referencia

- 2 Pulse **↑** o **↓** para seleccionar “Posición” o “Intervalo”, y especificar con mayor precisión el color e intervalo de color que se desea ajustar mediante **←** o **→**.

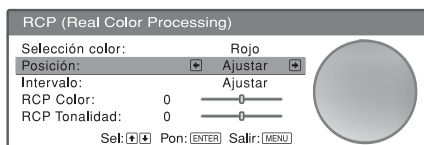

4 Ajuste el color de las partes especificadas.

Pulse **↑** o **↓** para seleccionar “RCP Color” o “RCP Tonalidad”; a continuación, ajuste como desee el color o el tono de las partes seleccionadas en el paso 3 utilizando **←** o **→**, mientras observa la imagen proyectada. Durante el ajuste, la imagen vuelve al color normal.

5 Una vez completado el ajuste, pulse RCP.

La ventana RCP desaparece, y se restaura la imagen normal. Los datos ajustados se almacenan en una memoria seleccionada en el paso 2, y se recuperan más tarde.

Sugerencia

Existen algunas limitaciones para la selección de la posición y el intervalo.

Uso de los menús

Esta sección describe cómo realizar varios ajustes y configuraciones mediante los menús.

Funcionamiento mediante los menús

El proyector dispone de un menú en pantalla que permite realizar diversos ajustes. Algunos de los elementos ajustables/de ajuste se muestran en un menú emergente, en un menú de configuración o de ajuste sin menú principal, o en la ventana del menú siguiente. Si selecciona el nombre de un elemento seguido por una flecha (▶), aparecerá la ventana del menú siguiente con elementos de ajuste.

Para cambiar el idioma del menú en pantalla, consulte “Paso 4: Selección del idioma del menú”. (🔗 página 25)

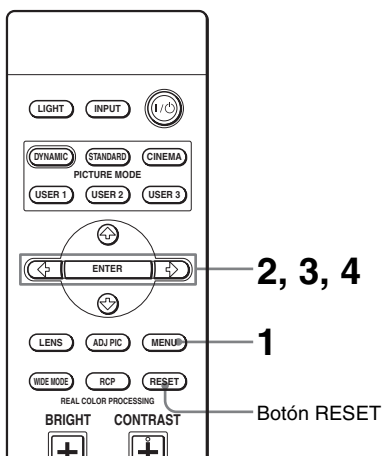

1 Pulse MENU.

Aparecerá la ventana del menú.

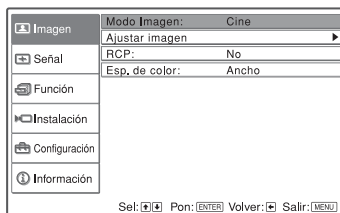

2 Pulse **↑** o **↓** para seleccionar un elemento de menú y pulse **→** o **ENTER**.

Aparecerán los elementos que pueden establecerse o ajustarse con el menú seleccionado. El elemento actualmente seleccionado se muestra en amarillo.



Imagen	Estado:	Si
Señal	Idioma:	Español
Función	Sel. señ. ent. A:	Componente
Instalación	Sel. señ. DVI:	Video GBR
Configuración	Sistema de color:	Automático
Información		

Sel: [←] [→] Pon: [ENTER] Volver: [←] Salir: [MENU]

3 Pulse **↑** o **↓** para seleccionar el elemento que desea establecer o ajustar y, a continuación, pulse **→** o **ENTER**.

Los elementos de ajuste se muestran en un menú emergente, en un menú de configuración, en un menú de ajuste o en la ventana del menú siguiente.

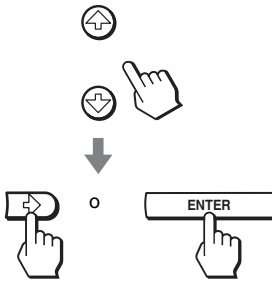
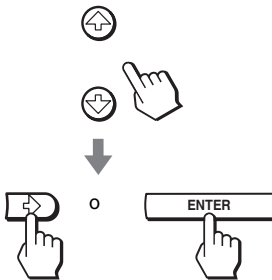

Menú emergente

Elementos de configuración

Imagen	Estado:	Si
Señal	Idioma:	English 日本語
Función	Sel. señ. ent. A:	Nederlands 中文(简体字)
Instalación	Sel. señ. DVI:	Français 中文(繁體字)
Configuración	Sistema de color:	Italiano 한국어
Información		Deutsch 日本語
		Español 中文(简体字)
		Português 中文(繁體字)
		Русский 日本語
		Svenska 中文(简体字)
		Norsk 中文(繁體字)

Sel: [←] [→] Pon: [ENTER] Salir: [MENU]

Menú de configuración

Modo Imagen
Dinámico
Estándar
Cine
Usuario 1
Usuario 2
Usuario 3

Sel: [←] [→] Pon: [ENTER]

Menú de ajuste

Contraste	0	—
-----------	---	---

Ventana del menú siguiente

Elementos de configuración

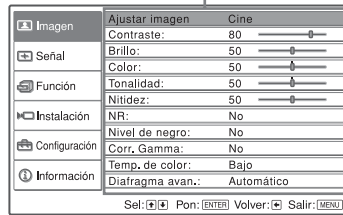

4 Realice el ajuste del elemento.

Al cambiar el nivel de ajuste

Para aumentar el valor, pulse ↑ o →.

Para reducir el valor, pulse ↓ o ←.

Pulse ENTER para restaurar la pantalla original.

Al cambiar el ajuste

Pulse ↑ o ↓ para cambiar la configuración.

Pulse ENTER para restaurar la pantalla original.

Puede restaurar la pantalla original con ←, dependiendo del elemento seleccionado.



Para que el menú desaparezca

Pulse MENU.

Para restablecer elementos ajustados

Seleccione el elemento que desea restablecer y, a continuación, pulse RESET. En la pantalla aparecerá “Completado!” y la configuración se restablecerá al valor preestablecido en fábrica.

Los elementos que se puede restablecer son los siguientes:

- “Contraste”, “Brillo”, “Color”, “Tonalidad”, “Nitidez” y “Temp. de color” en “Ajustar imagen” y “RCP” en el menú Imagen 
- “Fase Punto”, “Tamaño H” y “Desplazamiento” de “Ajustar señal”, “Posición V”, “Área de título” y “Paleta DRC” de “Modo DRC” en el menú Señal 
- “Trapezoide V” en el menú Instalación 

Elementos que no se pueden ajustar

Los elementos que se pueden ajustar están limitados por el tipo de señal de entrada. Los elementos que no pueden ajustarse ni establecerse no aparecen en el menú. (☞ página 73)

Menú Imagen

El menú Imagen se utiliza para ajustar la imagen.

Menú Ajustar imagen

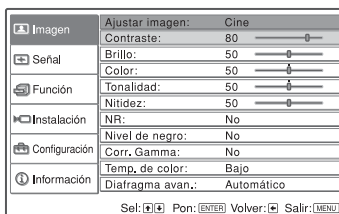
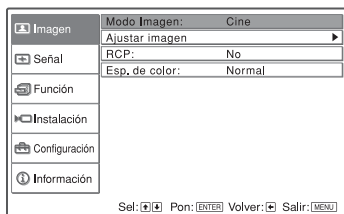

Modo Imagen

Puede seleccionar el modo de visualización de la imagen que mejor se adapte al tipo de imagen o al entorno.

Dinámico	Seleccione esta opción para dar más contraste y más nitidez a la imagen.
Estándar	Recomendado para unas condiciones de visualización normales. Seleccione también esta opción para reducir las irregularidades de la imagen en comparación con cuando se esté viendo con el modo Dinámico.
Cine	Seleccione esta opción para obtener una imagen más suave, como la de las películas.
Usuario 1 Usuario 2 Usuario 3	<p>Puede ajustar la calidad de la imagen a su gusto y, a continuación, guardar los ajustes.</p> <p>Una vez guardadas las configuraciones, puede ver la imagen con la calidad de imagen que ha ajustado pulsando el botón PICTURE MODE del mando a distancia, o seleccionando el que desee en “Modo Imagen” en el menú Imagen .</p> <p>Para almacenar la configuración</p> <ol style="list-style-type: none"> 1 Seleccione Usuario 1, Usuario 2 o Usuario 3. 2 Ajuste los elementos que desee en los menús. Los elementos que pueden almacenarse son: los elementos “Ajustar imagen” y las configuraciones “Modo amplio”, “Posición V”, “Área de título”, “Modo DRC” y “Modo Film”. <p>Sugerencia</p> <p>También puede ajustar la calidad de imagen en “Dinámico”, “Estándar” o “Cine”, y almacenar la configuración. Para restablecer toda la configuración de fábrica, pulse RESET.</p>

Ajustar imagen

Puede hacer ajustes precisos en la imagen.

Contraste	Ajusta el área en blanco de las imágenes (nivel de blanco). Cuanto mayor es el valor de la configuración, mayor es el contraste. Cuanto menor sea el ajuste, menor será el contraste.
Brillo	Ajusta el brillo de la imagen. Cuanto mayor sea el ajuste, mayor será el brillo de la imagen. Si el ajuste es menor, la imagen será más oscura.
Color	Ajusta la intensidad de la densidad de color. Cuanto mayor sea el ajuste, mayor será la intensidad. Si el ajuste es menor, la intensidad será menor.
Tonalidad	Ajusta el tono del color. Cuanto mayor sea la configuración, la imagen adquirirá un tono más verdoso. Cuanto menor sea el valor de la configuración, la imagen adquirirá un tono más rojo.
Nitidez	Define el contorno de la imagen, o reduce el ruido. Cuanto mayor sea el ajuste, mayor será la nitidez de la imagen. Si el ajuste es menor, la imagen aparecerá con mayor suavidad, reduciéndose así el ruido.
NR	Reduce las irregularidades o el ruido de la imagen. Habitualmente, seleccione “No”. Si la imagen presenta irregularidades o ruido, seleccione una configuración entre “Bajo”, “Medio” o “Alto” en función del origen de la señal de entrada.
Nivel de negro (Ajustar)	Produce una imagen más marcada y dinámica. Establézcalo de acuerdo con la fuente de la señal de entrada. No: cancela esta función. Bajo: atenúa el color negro. Alto: acentúa el color negro.
Corr. Gamma	Ajusta las características de respuesta del tono de la imagen. Seleccione el tono favorito entre tres opciones. No: la función no tiene efecto. Gamma1: hace la escena algo más brillante. Gamma2: hace la escena más brillante. Gamma3: hace la escena más oscura. Utilizando el controlador especificado “ImageDirector2*” (que se suministra en forma de CD-ROM) es posible ajustar, establecer y almacenar el tono favorito en el ordenador. * Para obtener información detallada sobre “ImageDirector2”, consulte la Ayuda que se proporciona en el CD-ROM que se suministra con el ordenador.

Temp. de color	Ajusta la temperatura del color. Alto: el color blanco adquiere un tono azulado. Medio: Proporciona un tono neutro entre “Alto” y “Bajo”. Bajo: el color blanco adquiere un tono rojizo. Personal 1, Personal 2, Personal 3: permite ajustar, establecer y almacenar la temperatura de color favorita.
Diafragma avan.	Cambia la función diafragma durante la proyección. No: contraste normal. Sí: mejora el negro realzando el contraste. Automático: cambia automáticamente a un diafragma óptimo en función de la escena proyectada. El contraste de la escena se realiza al máximo.

RCP (Procesado de color real)

Puede ajustar independientemente el color y el tono de cada parte seleccionada de la imagen.

No	Cancela esta función.
Usuario 1, Usuario 2, Usuario 3	Puede ajustar la imagen utilizando el Procesado de color real y almacenar la configuración. Una vez almacenada la configuración, puede ver la imagen con la calidad de imagen ajustada. Para obtener información detallada, consulte “Ajuste de la imagen usando procesado de color real”. (☞ página 37)

Esp. de color

Puede convertir el margen de reproducción del color.

Normal	Convierte el color en color Hi-Vision.
Ancho	Reproduce los colores con un tono más natural en una gama más amplia de reproducción del color, en comparación con “Normal”.

Menú Señal

El menú Señal se utiliza para ajustar la señal de entrada. Es posible ajustar el tamaño de la imagen y seleccionar el modo de pantalla ancha, etc.

Menú Ajustar señal

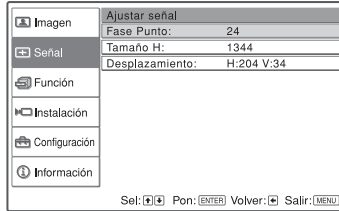
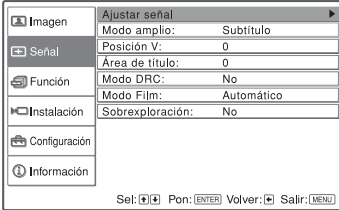

Ajustar señal

Puede ajustar la señal de entrada.

Fase Punto	Ajusta la fase de punto del panel y la señal del ordenador. Ajuste la imagen en el punto en el que aparezca con mayor nitidez.
Tamaño H	Ajusta el tamaño horizontal de la imagen procedente de un ordenador. Cuanto mayor sea la configuración, más ancha será la imagen. Cuanto menor sea la configuración, más estrecha será la imagen. Ajuste la configuración correspondiente al número de puntos de la señal de entrada.
Desplazamiento	Ajusta la posición de la imagen. H: Al aumentar el ajuste de H (horizontal), la imagen se desplazará a la derecha, y al disminuirlo, se desplazará a la izquierda. Utilice ← o → para ajustar la posición horizontal. V: Al aumentar el ajuste de V (vertical), la imagen se desplazará hacia arriba, y al disminuirlo, se desplazará hacia abajo. Utilice ↑ o ↓ para ajustar la posición vertical.

Modo amplio

Puede establecer la relación de aspecto de las imágenes que se mostrarán para la señal de entrada actual. Este elemento sólo está habilitado cuando se introduce una señal SD (nº de memoria preestablecida 1 a 6).

Completo	Las imágenes comprimidas a 4:3 se muestran con el aspecto correcto.
Normal	Las imágenes con relación de aspecto 4:3 se muestran de modo que llenan la altura vertical de la pantalla.
Zoom amplio	Las imágenes con relación de aspecto 4:3 se amplía, y las partes superior e inferior se comprimen para ajustarse a la pantalla 16:9.

Zoom	Las imágenes con relación de aspecto 4:3 se amplían vertical y horizontalmente con la relación adecuada para llenar la pantalla 16:9.
Subtítulo	El área de subtítulo se comprime y se muestra en la parte inferior de la pantalla.

Posición V	<p>Ajusta la posición vertical de la imagen en el modo de pantalla ancha.</p> <p>Al aumentar la configuración, la imagen se desplaza hacia arriba. Al reducirse la configuración, la imagen se desplaza hacia abajo.</p> <p>Nota</p> <p>Este elemento sólo se puede ajustar cuando está seleccionado “Zoom” o “Subtítulo” en “Mode amplio”.</p>
-------------------	--

Área de título	<p>Ajusta el área de subtítulos.</p> <p>Al aumentar la configuración, el área de subtítulos se desplaza hacia arriba.</p> <p>Al reducirse la configuración, el área de subtítulos se desplaza hacia abajo.</p> <p>Nota</p> <p>Este elemento sólo se puede ajustar cuando está seleccionado “Subtítulo” en “Mode amplio”.</p>
-----------------------	--

Modo DRC	<p>Suaviza las imágenes de vídeo que tienen un aspecto irregular al aumentar el tamaño.</p> <p>No: no cambia.</p> <p>Modo 1: reproduce una imagen natural y de buena calidad. Se recomienda para imágenes en movimiento.</p> <p>Modo 2: reproduce una imagen en la que se suprimen las oscilaciones. Se recomienda para imágenes fijas.</p> <p>Cuando seleccione “Modo 1” o “Modo 2” en “Modo DRC”, puede ajustar los valores de “Realismo” y “Claridad” de la imagen que desee en la paleta DRC.</p> <p>Cuando el ruido sea fuerte, aumente el valor de “Claridad”.</p> <p>Para ver información detallada sobre cómo utilizar la paleta DRC, consulte “Paleta DRC” en la página 47.</p>
Modo Film	<p>Reproduce las fuentes de película 2-3 ó 2-2 Pull-Down con un movimiento suave de la imagen.</p> <p>Automático: detecta automáticamente el formato 2-3 ó 2-2 Pull-Down y reproduce las fuentes de película con un movimiento suave de la imagen.</p> <p>No: no detecta el formato 2-3 ó 2-2 Pull-Down.</p>

Sobreexploración	<p>Ocultar el contorno de la imagen.</p> <p>Sí: oculta el contorno de la imagen de entrada. Seleccione esta configuración cuando aparezca ruido a lo largo del borde de la imagen.</p> <p>No: proyecta la imagen de entrada completa.</p>
-------------------------	--

Área pantalla	<p>Selecciona el tamaño de la imagen cuando se sobreexplora una imagen Hi-Vision.</p> <p>Completo: expande la imagen a toda la pantalla.</p> <p>Directo: no expande la imagen a toda la pantalla.</p> <p>Nota</p> <p>Este elemento sólo tiene efecto cuando se introduce una señal Hi-Vision (nº de memoria preestablecida 7, 8, 9, 12 y 13) y se ha seleccionado “Sí” en “Sobreexploración”.</p>
----------------------	--

Paleta DRC

Puede ajustar los valores de “Realismo” y “Claridad” que desee para la imagen.

Esta función sólo tiene efecto cuando se selecciona “Modo 1” o “Modo 2” en “Modo DRC”.

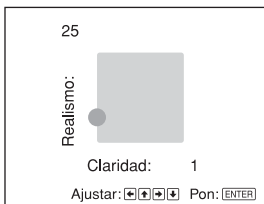

Para aumentar el valor de “Claridad”, pulse el botón ➡.

Para reducir el valor de “Claridad”, pulse el botón ⬅.

Para aumentar el valor de “Realismo”, pulse el botón ⬆.

Para reducir el valor de “Realismo”, pulse el botón ⬇.

Menú Función

El menú Función se utiliza para cambiar la configuración de las diversas funciones del proyector.

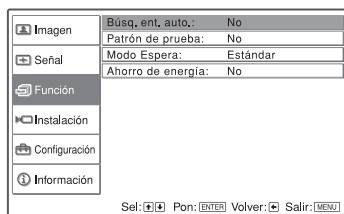



<p>Búsq. ent. auto.</p>	<p>Detecta la señal de entrada y muestra automáticamente la señal de entrada detectada cuando se pulsa el botón INPUT. Cuando se establece en “Sí”, el proyector detecta si se introduce una señal Componente, HDMI, DVI, Vídeo, S-Vídeo o Entrada A al pulsar el botón INPUT. A continuación, se muestra automáticamente el canal de entrada detectado. Establezca esta opción en “No” cuando desee seleccionar un canal sin ninguna señal de entrada, o si desea cambiar de canal manualmente.</p>
<p>Patrón de prueba</p>	<p>Muestra el patrón de prueba. Cuando se establece en “Sí”, en la pantalla aparece un patrón de prueba para utilizarlo en el ajuste del objetivo con “Foco de objetivo”, “Zoom de objetivo” y “Despl. Objetivo”, o en la corrección de las proporciones de la pantalla con “Trapezoide V”. Cuando se establece este elemento en “No” no aparece ningún patrón de prueba.</p>
<p>Modo Espera</p>	<p>Reduce el consumo de energía en el modo de espera. Cuando se establece en “Bajo”, se reduce el consumo de energía durante el modo de espera.</p>
<p>Ahorro de energía</p>	<p>Establece el modo de ahorro de energía. Si se ajusta en “Sí”, el proyector entrará en el modo de ahorro de energía si no se introduce ninguna señal durante 10 minutos. En ese momento, el indicador POWER SAVING se ilumina en naranja. La pantalla se oscurece. En el modo de ahorro de energía, el modo de ahorro de energía se cancela si se introduce una señal o se pulsa cualquier botón. Si no desea establecer el proyector en modo de ahorro de energía, seleccione “No”.</p>

Menú Instalación

El menú Instalación se utiliza para cambiar la configuración de la instalación.



<p>Trapezoide V</p>	<p>Corrige la distorsión vertical trapezoidal de la imagen. Si la parte inferior del trapezoide es más larga que la superior (): establece un valor inferior (dirección -). Si la parte superior del trapezoide es más larga que la inferior (): establece un valor superior (dirección +). Nota Según la posición de imagen ajustada con la función de desplazamiento del objetivo, es posible que cambie la relación de aspecto de la imagen, respecto a la original, o que se distorsione la imagen con el ajuste de Trapezoide V.</p>
<p>Inversion imagen</p>	<p>Invierte la imagen de la pantalla en dirección horizontal, vertical o ambas. No: la imagen no se invierte. HV: invierte la imagen horizontal y verticalmente. H: invierte la imagen horizontalmente. V: invierte la imagen verticalmente. Utilice este elemento para realizar la instalación para la proyección hacia atrás o la instalación en el techo.</p>
<p>Fondo</p>	<p>Selecciona el color de fondo de la pantalla cuando no se introduce ninguna señal. Puede ajustar el color de fondo en “Negro” o en “Azul”.</p>
<p>Control objetivo</p>	<p>Evita realizar por equivocación cualquier operación con el objetivo, tal como “Foco de objetivo”, “Zoom de objetivo” y “Despl. Objetivo”. Cuando se establece en “Sí”, es posible ajustar el objetivo de proyección con “Foco de objetivo”, “Zoom de objetivo” y “Despl. Objetivo”. Después de hacer este ajuste, es recomendable establecer este elemento en “No” para evitar que se realice cualquier operación con el objetivo.</p>
<p>Receptor IR</p>	<p>Selecciona los detectores de control remoto (Receptor IR) en la parte frontal y posterior del proyector. Frente y detrás: activa tanto el detector frontal como el posterior. Frente: activa sólo el detector frontal. Detrás: activa sólo el detector posterior.</p>



Iluminación	Selecciona si se enciende la iluminación del panel superior del proyector cuando está encendido. Enciende la iluminación del panel superior del proyector cuando está establecido en “ Sí ”. La apaga cuando se establece en “ No ”.
Modo gran altitud	Utilice este elemento cuando utilice el proyector a altitudes elevadas. No: utilice este ajuste cuando utilice el proyector a altitudes normales. Sí: utilice este ajuste cuando utilice el proyector a altitudes de 1.500 m o superiores. Nota Cuando este elemento se establece en “ Sí ”, el número de giros del ventilador aumenta.

Conf. red

Puede establecer protocolos de Internet tales como Dirección IP, Máscara subred, Gateway pred. y Servidor DNS, cuando acceda al proyector desde un ordenador, o utilizando la aplicación “ImageDirector2” que se suministra. Una vez completadas todas la configuraciones, seleccione “Aplicar” con el botón , y a continuación pulse ENTER.

Conf. Dirección IP	Selecciona “Auto (DHCP)” o “Manual”. Cuando seleccione “ Manual ”, establezca lo siguiente: “ Dirección IP ”, “ Máscara subred ” y “ Gateway pred. ”.
Dirección IP	Establece la dirección IP del proyector. (1.0.0.0 a 223.255.255.255)
Máscara subred	Establece la máscara de subred del proyector. (1.0.0.0 a 255.255.255.255)
Gateway pred.	Establece la puerta de acceso predeterminada para el proyector. (1.0.0.0 a 223.255.255.255)
DNS primaria	Establece el servidor DNS a utilizar de forma prioritaria. (1.0.0.0 a 223.255.255.255)
DNS secundaria	Establece el servidor DNS alternativo. (1.0.0.0 a 223.255.255.255)
Dirección MAC	Muestra la dirección MAC del proyector. No se puede cambiar.

Nota

Para utilizar la función de configuración de red, establezca “Modo Espera” en “Estándar” en el menú Función . ( página 48)

Menú Configuración

El menú Configuración se utiliza para cambiar la configuración preestablecida en fábrica.

Imagen	Estado: SI
Señal	Idioma: Español
Función	Sel. señ. ent. A: Componente
	Sel. señ. DVI: Video GBR
Instalación	Sistema de color: Automático
Configuración	
Información	

Sel: [F1] Pon: [EXIT] Volver: [F2] Salir: [MENU]

Estado	<p>Establece si se muestra o no la indicación en pantalla. Establezca esta opción en “No” para desactivar las indicaciones en pantalla, excepto los menús, el mensaje que aparece al apagar la alimentación y los mensajes de advertencia.</p>
Idioma	<p>Selecciona el idioma que se utiliza en el menú y en las indicaciones en pantalla. Los idiomas disponibles son: inglés, holandés, francés, italiano, alemán, español, portugués, ruso, sueco, noruego, japonés, chino (chino simplificado), chino (chino tradicional), coreano y tailandés.</p>
Sel. señ. ent. A	<p>Selecciona el tipo de señal de entrada del equipo conectado al conector INPUT A. Selecciona el tipo de señal de entrada del equipo al seleccionar “Entrada A” con el botón INPUT. Automático: selecciona el tipo de señal de entrada automáticamente. Ordenador: introduce la señal de un ordenador. Componente: introduce la señal de componentes desde un reproductor/grabador de DVD, un sintonizador digital, etc. Vídeo GBR: introduce la señal procedente de un videojuego o de una televisión digital de alta definición.</p> <p>Nota Si no se muestra correctamente la señal de entrada con este elemento establecido en “Automático”, seleccione el elemento correspondiente a la señal de entrada.</p>

<p>Sel. señ. DVI</p>	<p>Selecciona el tipo de señal de entrada del equipo conectado al conector DVI-D. Selecciona el tipo de señal de entrada del equipo al seleccionar “DVI” con el botón INPUT. Automático: selecciona el tipo de señal de entrada automáticamente. Ordenador: introduce la señal de un ordenador. Vídeo GBR: introduce la señal procedente de un videojuego o de una televisión digital de alta definición.</p> <p>Nota Si no se muestra correctamente la señal de entrada con este elemento establecido en “Automático”, seleccione el elemento correspondiente a la señal de entrada. No olvide quitar el cable DVI para interrumpir la conexión entre el proyector y el sintonizador digital, etc. antes de configurar “Sel. señ. DVI”.</p>
<p>Sistema de color</p>	<p>Selecciona el sistema de color de la señal de entrada. Automático: selecciona automáticamente el sistema de color de la señal de entrada entre NTSC3.58, PAL, SECAM, NTSC4.43, PAL-M, PAL-N o PAL60. “NTSC3.58”–“PAL-N”: permite establecer manualmente el sistema de color en el sistema seleccionado.</p> <p>Nota Normalmente se ajusta en “Automático”. Si la imagen se distorsiona o aparece sin color, seleccione el sistema de color adecuado para la señal de entrada.</p>

Menú Información

El menú Información muestra el nombre de modelo, el número de serie, las frecuencias horizontal y vertical de la señal de entrada y las horas de uso acumuladas de la lámpara.

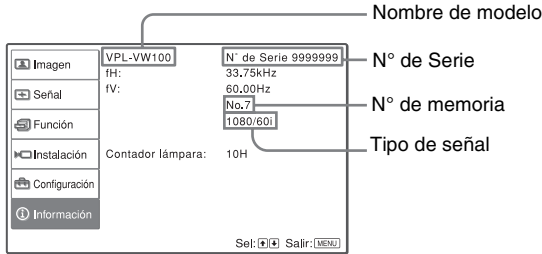



Nombre de modelo	Muestra el nombre del modelo (VPL-VW100) y el número de serie.
fH	Muestra la frecuencia horizontal de la señal de entrada.
fV	Muestra la frecuencia vertical de la señal de entrada.
N° de memoria	Muestra el número de memoria preestablecida de la señal de entrada.
Tipo de señal	Muestra el tipo de señal de entrada.
Contador lámpara	Indica cuánto tiempo ha estado encendida la lámpara (uso total).

Nota

No es posible modificar las indicaciones de la lista anterior.

Acerca del n° de memoria predefinida

Este proyector dispone de 42 tipos de datos preestablecidos para señales de entrada (la memoria preestablecida). Al introducirse una señal predefinida, el proyector detecta automáticamente el tipo de señal y recupera los datos correspondientes a la misma de la memoria predefinida con el fin de ajustarla y obtener una imagen óptima. El número de memoria y el tipo de señal se muestran en el menú Información .

También es posible ajustar los datos preestablecidos mediante el menú Señal .

Este proyector dispone de 20 tipos de memorias de usuario para los canales Entrada A y DVI, principalmente para la señal del ordenador, en las que es posible guardar la configuración de los datos ajustados para una señal de entrada no preestablecida.

Si se introduce una señal no preestablecida por primera vez, se muestra un número de memoria 0. Cuando se ajustan los datos de la señal en el menú Señal , se registran en el proyector. Si se registran más de 20 memorias de usuario, la memoria más reciente siempre sobrescribirá la más antigua.

Consulte la tabla de la página 70 para averiguar si la señal está registrada en la memoria preestablecida.

Nota

Cuando la relación de aspecto de la señal de entrada no coincide con el tamaño de la pantalla, una parte de la pantalla se muestra en negro.

Uso del proyector desde un ordenador

Acceso al proyector desde un ordenador

Puede comprobar el estado presente del proyector en una pantalla de ordenador y controlar el proyector desde un ordenador. Confirme que el proyector y el ordenador estén conectados al enrutador/concentrador con los cables LAN y, a continuación, encienda el proyector, el ordenador y el enrutador/concentrador.

- 1 **Inicie Internet Explorer 5.0 (o una versión posterior) en el ordenador.**
- 2 **Escriba “http://xxx.xxx.xxx.xxx (la dirección IP del proyector)” como “Address” y, a continuación, pulse la tecla ENTER del teclado.**

Puede consultar la dirección IP del proyector en el menú de Instalación (☞ page 50).

Introduzca la dirección IP aquí.

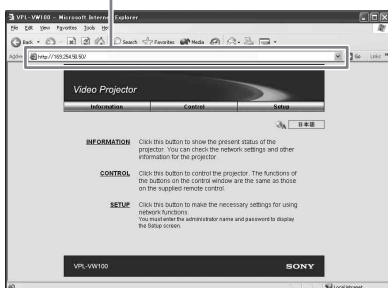

Comprobación del estado del proyector

Haga clic en “Information”. Puede consultar la información y el estado actual del proyector en la pantalla de un ordenador. Puede consultar la información y el estado en la ventana, pero no es posible cambiar la configuración.

Information

Se muestra el estado actual del proyector.

Menu

Se muestra la configuración actual del proyector.

Control del proyector desde un ordenador

Haga clic en “Control”. Puede realizar diversos ajustes y configuraciones del proyector en la pantalla de un ordenador. Las funciones de los botones de las ventanas son las mismas que las del mando a distancia que se suministra con el proyector.

Las configuraciones del proyector están iluminadas.

Una vez que haya cambiado las configuraciones del proyector, haga clic en “Refresh” en la esquina superior derecha de la ventana para actualizar el estado. Los botones iluminados cambian.

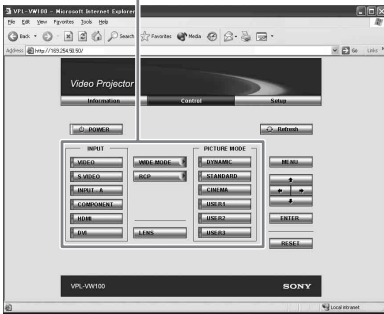

Configurar el proyector

Haga clic en “Setup”. Aparecerá el cuadro de diálogo Propiedades de contraseña. El nombre de la cuenta de “User” está preestablecido de fábrica en “root”, sin contraseña. Puede establecer la información del propietario, etc. Haga clic en “Apply” en la parte inferior de cada ventana para actualizar en el proyector los datos introducidos en cada ventana.

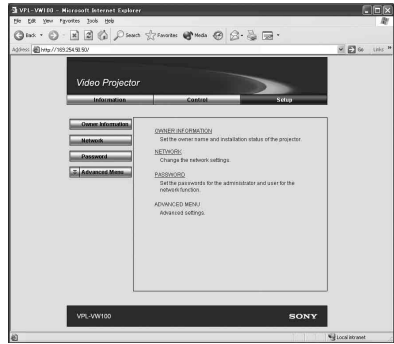

Información del proyector y del propietario

Haga clic en “OWNER INFORMATION”.

Owner

Escriba la información del propietario.

Projector

Escriba la ubicación del proyector.

Memo

Escriba la información que desee, si es necesario.

Configuración de red

Haga clic en “NETWORK”.

Internet Protocol (TCP/IP)

Normalmente, establezca “Obtain an IP address automatically (DHCP)”. Si selecciona “Specify an IP address”, establezca los elementos necesarios.

Configurar contraseñas para “Administrator” y “User”

Haga clic en “Password”. Puede establecer contraseñas para cada “Administrator” y “User”. El nombre de la cuenta de “Administrator” está preestablecido desde fábrica en “root”. No se puede cambiar.

Configuración avanzada

Haga clic en “ADVANCED MENU” para mostrar el botón Advertisement, el botón PJ Talk y el botón SNMP. Estos ajustes son principalmente para uso profesional. En el manual de protocolo se facilita información detallada sobre el botón Advertisement (Anuncio) y el botón PJ Talk (Habla PJ).

Otros

En esta sección se describe cómo solucionar los problemas, cómo cambiar una lámpara y el filtro de aire, etc.





Solución de problemas



Si el proyector parece no funcionar correctamente, intente diagnosticar y corregir el problema utilizando las siguientes instrucciones. Si el problema no se soluciona, consulte con personal especializado de Sony.

Alimentación

Síntoma	Causa y solución
La alimentación no se activa.	<ul style="list-style-type: none">→ Cierre bien la cubierta superior y la cubierta de la lámpara. (🔍 página 62)→ Vuelva a colocar la palanca de aflojamiento de la lámpara en su posición original. (🔍 página 64)→ Cierre firmemente el soporte del filtro. (🔍 página 66)→ Compruebe los indicadores de advertencia. (🔍 página 59)

Imagen

Síntoma	Causa y solución
Sin imagen.	<ul style="list-style-type: none">→ Compruebe que ha realizado las conexiones adecuadas. (🔍 página 16)→ Seleccione correctamente la fuente de entrada mediante el botón INPUT. (🔍 página 28)→ Establezca la señal del ordenador que se enviará desde un monitor externo.→ Ajuste el ordenador para que envíe la señal solamente a un monitor externo.→ Seleccione “Ordenador”, “Componente” o “Vídeo GBR” para “Sel. señ. ent. A” y “Sel. señ. DVI” en el menú Configuración , de acuerdo con la señal de entrada. (🔍 página 51)
El color de la imagen del conector INPUT A es extraño.	<ul style="list-style-type: none">→ Seleccione “Ordenador”, “Componente” o “Vídeo GBR” para “Sel. señ. ent. A” en el menú Configuración , de acuerdo con la señal de entrada. (🔍 página 51)
El color de la imagen del conector DVI-D es extraño.	<ul style="list-style-type: none">→ Seleccione “Ordenador” o “Vídeo GBR” para “Sel. señ. DVI” en el menú Configuración , de acuerdo con la señal de entrada. (🔍 página 51)
El color de la imagen del conector VIDEO INPUT o S VIDEO INPUT es extraño.	<ul style="list-style-type: none">→ Ajuste la imagen en la opción “Ajustar imagen” del menú Imagen . (🔍 página 43)→ Defina “Sistema de color” en el menú Configuración  de modo que coincida con el sistema de color de la entrada. (🔍 página 52)

La imagen es demasiado oscura.	→ Ajuste correctamente el contraste o el brillo en la opción “Ajustar imagen” del menú Imagen  . (☞ página 43)
La imagen no es nítida.	→ Ajuste el enfoque. (☞ páginas 23 y 29) → Se ha acumulado condensación en el objetivo. Deje el proyector encendido durante unas dos horas.
El ventilador hace ruido.	→ Compruebe la configuración de “Modo gran altitud” en el menú Instalación  . (☞ página 50)
La imagen parpadea.	→ Ajuste correctamente “Fase Punto” para “Ajustar señal” en el menú Señal  . (☞ página 45)

Indicación en pantalla

Síntoma	Causa y solución
La indicación en pantalla no aparece.	→ Establezca en “Sí” la opción “Estado” del menú Configuración  . (☞ página 51)

Mando a distancia

Síntoma	Causa y solución
El mando a distancia no funciona.	→ Es posible que las pilas estén agotadas. Sustitúyalas por unas nuevas. (☞ página 10) → Inserte las pilas con las polaridades correctas. (☞ página 10) → Si hay una lámpara fluorescente cerca del detector del mando a distancia, es posible que el proyector funcione de forma incorrecta o inadvertida. Cambie la configuración de “Receptor IR” en el menú Instalación  . (☞ página 49)

Indicadores de aviso

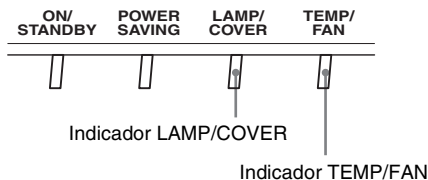

El indicador LAMP/COVER o TEMP/FAN se enciende o parpadea si el proyector tiene algún problema.



Síntoma	Causa y solución
LAMP/COVER parpadea.	→ Cierre bien la cubierta superior y la cubierta de la lámpara, o monte correctamente el soporte del filtro. (☞ páginas 62 y 66)
LAMP/COVER se ilumina.	→ La lámpara ha llegado al final de su vida útil. Sustituya la lámpara. (☞ página 62) → La lámpara ha alcanzado una alta temperatura. Espere a que se enfríe la lámpara y, a continuación, encienda de nuevo la alimentación. (☞ página 30)
TEMP/FAN parpadea.	→ El ventilador está averiado. Consulte con personal especializado de Sony.
TEMP/FAN se ilumina.	→ La temperatura interna es anormalmente alta. Compruebe que no haya nada bloqueando los orificios de ventilación y si el proyector se está utilizando a altitudes elevadas.
LAMP/COVER y TEMP/FAN se iluminan.	→ Desconecte el cable de alimentación de CA, conéctelo de nuevo y, a continuación, encienda de nuevo la alimentación. Si los indicadores continúan iluminándose, hay un problema en el sistema eléctrico. Consulte con personal especializado de Sony.

Listas de mensajes

Mensajes de aviso

Mensaje	Causa y solución
Temperatura alta! Apag. 1min.	→ Desactive la alimentación. → Compruebe que nada bloquee los orificios de ventilación. (☞ página 12)
Frecuencia fuera de rango!	→ Frecuencia fuera de rango. Introduzca una señal que se encuentre dentro del margen aceptable de frecuencias del proyector.
Compruebe el ajuste Sel. señ. ent. A.	→ Establezca la opción “Sel. señ. ent. A” del menú Configuración  en “Ordenador” cuando se introduzca una señal RGB desde un ordenador. (☞ página 51)
Compruebe el ajuste Sel. señ. DVI.	→ Establezca la opción “Sel. señ. DVI” del menú Configuración  en “Ordenador” cuando se introduzca una señal RGB desde un ordenador. (☞ página 51) Nota No olvide quitar el cable DVI para interrumpir la conexión entre el proyector y el sintonizador digital, etc. antes de configurar “Sel. señ. DVI”.
Por favor, cambie la lámpara/filtro. Vida de lámpara/filtro menor de 50 h.	→ La vida útil de la lámpara y del filtro de aire se está agotando (50 horas es una cifra aproximada).

Por favor, cambie la lámpara/filtro. Vida de lámpara/filtro menor de 15 h.	→ La vida útil de la lámpara y del filtro de aire se está agotando (15 horas es una cifra aproximada).
Por favor, cambie la lámpara/filtro. Fin vida lámp./filtro. Apag. en 1min.	→ Es necesario sustituir la lámpara. Sustituya la lámpara. (☞ página 62) → Sustituya también el filtro de aire. (☞ página 66) Si aparece de nuevo este mensaje después de sustituir la lámpara y el filtro, el proceso de sustitución de la lámpara no se ha completado. Compruebe el proceso de sustitución de la lámpara. (☞ página 62)
Por favor limpie el filtro.	→ Es hora de limpiar el filtro de aire. Limpie el filtro de aire. (☞ página 65)
Por favor limpie el filtro. Terminó? Sí ↑ No ↓	→ Es hora de limpiar el filtro de aire. Limpie el filtro de aire. (☞ página 65) → Si limpió el filtro de aire, seleccione “Sí”. Si no limpió el filtro de aire, seleccione “No”.
Uso posib. en alt. elev. Activar modo de alt. elev.? Sí ↑ No ↓	→ Cuando utilice el proyector a altitudes de 1.500 m o superiores: seleccione “Sí” para establecer el “Modo gran altitud”. (☞ página 50) → Si se muestra este mensaje cuando se utiliza el proyector a una altitud inferior a 1.500 m: compruebe que nada bloquee los orificios de ventilación. (☞ página 12) Nota Cuando se selecciona “Sí”, el número de giros del ventilador aumenta.

Mensajes de precaución

Mensaje	Causa y solución
x↔	→ No hay señal de entrada en la entrada seleccionada. Compruebe las conexiones. (☞ página 16)
No aplicable!	→ Pulse el botón adecuado.
Compruebe la config. de red.	→ Se han introducido valores no válidos, por ejemplo en blanco, en la ventana Conf. red. Escriba los valores correctos. (☞ página 50)

Sustitución de la lámpara

La lámpara que se utiliza como fuente de luz tiene una determinada vida útil. Cuando la luz de la lámpara pierde intensidad, el balance de color de la imagen se vuelve extraño, o aparece el mensaje “Por favor, cambie la lámpara/filtro. Fin vida lámp./ filtro. Apag. en 1 min.”, es posible que la lámpara esté agotada. Sustituya inmediatamente la lámpara por una nueva (no suministrada).

Utilice una lámpara de proyector LMP-H400 como lámpara de repuesto. El filtro de aire se suministra con la lámpara de proyector LMP-H400. Cuando reemplace la lámpara será también el momento de reemplazar el filtro del aire. Siempre que reemplace la lámpara, asegúrese de reemplazar el filtro del aire por uno nuevo.

Para ver información detallada sobre cómo sustituir el filtro, consulte “Sustitución del filtro de aire” en la página 66.

Sustitución de la lámpara después de utilizar el proyector

Apague el proyector y desenchufe el cable de alimentación. Espere al menos una hora hasta que la lámpara se enfríe.

Precaución

- La lámpara continúa estando caliente después de haber apagado el proyector con la tecla I/⏻. Si toca la lámpara, puede quemarse los dedos. Antes de sustituir la lámpara, espere al menos una hora hasta que se enfríe.
- No toque la superficie del objetivo. Si la toca, limpie las huellas con un paño suave.
- **Ponga especial cuidado al reemplazar la lámpara cuando el proyector esté instalado en el techo.**

1 Apague el proyector y desenchufe el cable de alimentación de CA.

2 Coloque una hoja (pañó) de protección debajo del proyector.

Nota

Asegúrese de que el proyector se encuentra en una superficie estable.

3 Mientras presiona hacia arriba la palanca de liberación de la cubierta, a la derecha, deslice la cubierta superior hasta que se detenga.

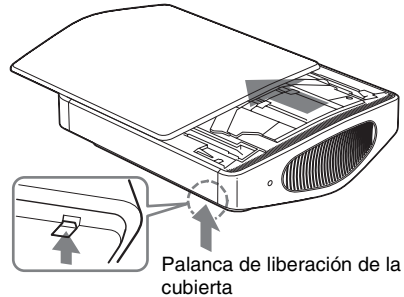

4 Afloje el tornillo de la cubierta de la lámpara con un destornillador Phillips y, a continuación, abra la cubierta de la lámpara.

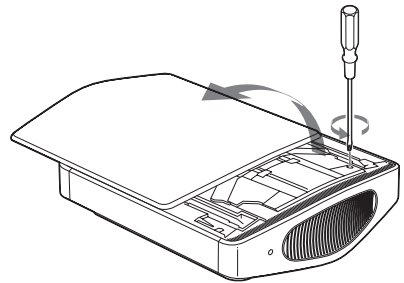

Nota

Asegúrese de usar un destornillador de punta cruciforme y cuya varilla mida 130 mm (5 1/8 pulgadas) o más de largo a la hora de sustituir la lámpara del proyector.

- 5** Quite la tapa de la válvula (①) y, a continuación, gire la válvula de salida de gases en sentido horario, utilizando un destornillador Phillips (②).

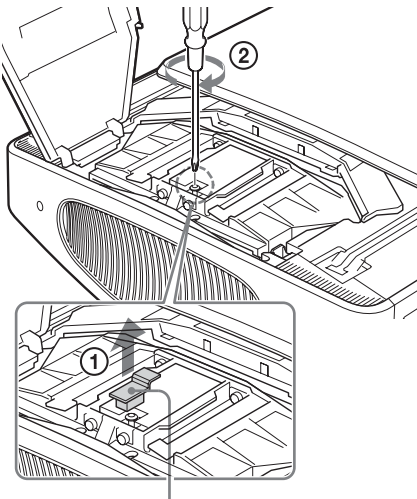

Tapa de la válvula

Nota

Gire la válvula de salida de gases en sentido horario hasta que se oiga un sonido silbante procedente de la válvula. Cuando se detenga el sonido silbante, vaya al paso siguiente. Dentro de la lámpara se encapsula gas xenón a alta presión. El gas xenón es inodoro e inodoro. Sin embargo, si deja caer la lámpara o la golpea sin liberar el gas, la lámpara puede explotar. Esto puede producir lesiones.

- 6** Afloje los cuatro tornillos de la unidad de la lámpara con un destornillador Phillips.

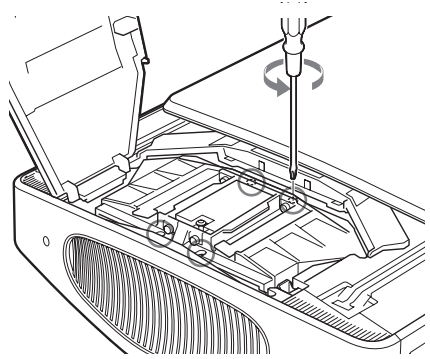

- 7** Sujete la unidad de la lámpara con la mano y, a continuación, empujando la palanca de liberación de la lámpara en la dirección de la flecha (hacia la derecha), extraiga por completo la unidad de la lámpara.

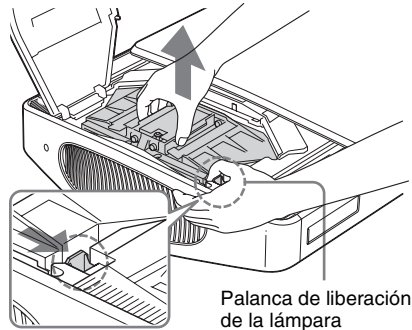

Palanca de liberación de la lámpara

Nota

Sujete firmemente la unidad de la lámpara para no dejarla caer, ya que es pesada (Aprox. 2,9 kg (6 lb 6 oz)). Si deja caer la lámpara puede producir lesiones o una avería del proyector.

- 8** Introduzca por completo la nueva unidad de lámpara hasta que quede firmemente en su sitio y oiga un clic.

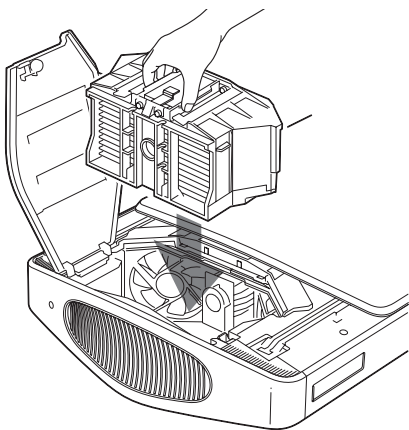

Notas

- Sujete firmemente la unidad de la lámpara mientras la inserta, ya que es pesada (Aprox. 2,9 kg (6 lb 6 oz)). Si deja caer la lámpara puede producir lesiones.
- Tenga cuidado de no tocar el ventilador ni el bloque óptico del interior de la unidad.
- Verifique que la palanca de aflojamiento de la lámpara ha regresado a su posición original. Si no lo hace, el proyector no se encenderá.

- 9** Apriete los cuatro tornillos aflojados en el paso 6 para sujetar la unidad de la lámpara al proyector.

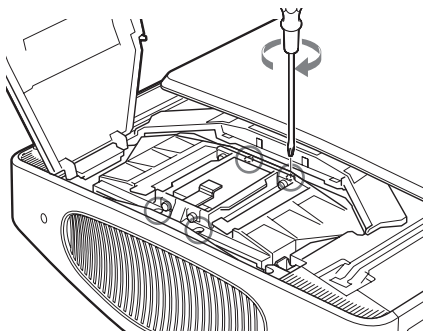

- 10** Apriete el tornillo aflojado en el paso 4 para cerrar la cubierta de la lámpara.

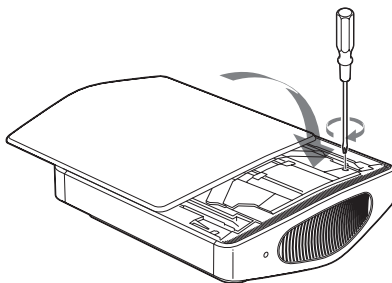

- 11** Cierre la cubierta superior.

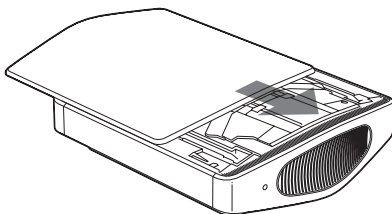

- 12** Conecte el cable de alimentación y establezca el proyector en el modo de espera.

Confirme que el indicador ON/STANDBY esté iluminada en rojo.

- 13** Apuntando el mando a distancia al proyector, pulse los siguientes botones del mando a distancia en el orden indicado durante menos de cinco segundos cada uno: RESET, ←, →, ENTER.

Precaución

Para evitar descargas eléctricas o incendios, no introduzca las manos en el compartimento de sustitución de la lámpara, ni permita que se introduzcan líquidos ni ningún otro objeto.

Notas

- Asegúrese de utilizar la lámpara de proyector LMP-H400 para la sustitución. Si utiliza otras lámparas que no sean la LMP-H400, el proyector puede averiarse.
- No olvide apagar el proyector y desenchufar el cable de alimentación antes de sustituir la lámpara.
- El proyector no se encenderá si la lámpara no está bien instalada.
- El proyector no se encenderá si la cubierta superior y la cubierta de la lámpara no están bien cerradas.

Limpieza del filtro de aire

Cuando aparezca en la pantalla “Por favor limpie el filtro. Terminó? Sí \blacktriangle No \blacktriangledown ”, debe limpiar el filtro de aire.

El filtro de aire debe limpiarse cada 1250 horas. Este valor varía en función del entorno y de cómo se utilice el proyector. La cifra de 1250 horas es aproximada.

- 1 Desactive la alimentación y desenchufe el cable de alimentación.**
- 2 Coloque una hoja (pañó) de protección debajo del proyector y dé la vuelta al proyector.**
- 3 Quite el soporte del filtro.**

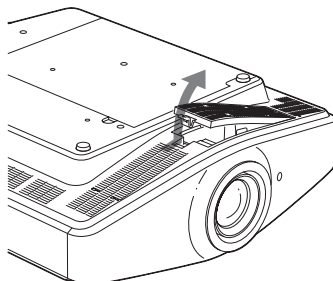

Cuando se haya montado la cubierta del filtro del aire (suministrada) porque el proyector esté instalado en el techo, retire esta cubierta del filtro del aire antes de retirar el soporte del filtro.

Para obtener información detallada sobre la cubierta del filtro del aire, consulte “Para montar la cubierta del filtro de aire que se suministra para la instalación en el techo” (☞ página 75).

- 4 Quite el polvo con una aspiradora.**

Nota

Tenga cuidado de no atrapar el filtro con la aspiradora.

Si resulta difícil retirar el polvo del filtro con una aspiradora, vaya al paso siguiente.

5 Extraiga el filtro de aire.

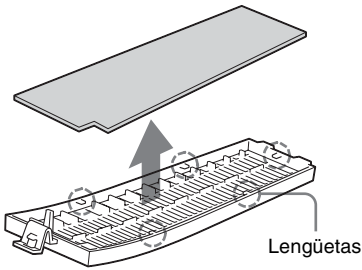

6 Lave el filtro de aire con una solución detergente suave y déjelo secar a la sombra.

7 Coloque el filtro de aire de forma que encaje en las lengüetas (5 posiciones) del soporte del filtro.

8 Monte el soporte del filtro.

Nota

El proyector no se encenderá si el soporte del filtro no está bien cerrado.

Sustitución del filtro de aire

El filtro de aire debe sustituirse regularmente. Cuando aparezca en la pantalla “Por favor, cambie la lámpara/filtro. Fin vida lámp./filtro. Apag. en 1min.”, es el momento de sustituir la lámpara y el filtro del aire. Siempre que reemplace la lámpara, asegúrese de reemplazar el filtro del aire por uno nuevo.

Notas

- La sustitución del filtro es muy importante para mantener un alto rendimiento del proyector, y para evitar averías. Cuando aparezca en pantalla el mensaje de sustitución, sustituya el filtro inmediatamente. Además, el filtro de aire debe limpiarse cada 1250 horas.
- Al desmontar el filtro de aire del proyector, tenga cuidado de que no entre polvo ni caiga ningún objeto en el interior del proyector.

1 Desactive la alimentación y desenchufe el cable de alimentación.

2 Coloque una hoja (pañó) de protección debajo del proyector y dé la vuelta al proyector.

3 Quite el soporte del filtro.

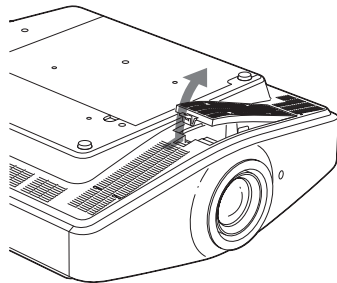

Cuando se haya montado la cubierta del filtro del aire (suministrada) porque el proyector esté instalado en el techo, retire esta cubierta del filtro del aire antes de retirar el soporte del filtro.

Para ver información detallada sobre el protector contra el polvo, consulte “Para montar la cubierta del filtro de aire que se suministra para la instalación en el techo” (☞ página 75).

4 Extraiga el filtro de aire.

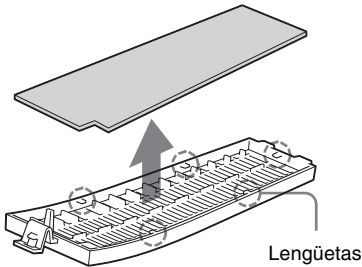

5 Coloque el nuevo filtro de aire de forma que encaje en las lengüetas (5 posiciones) del soporte del filtro.

6 Monte el soporte del filtro.

Nota

El proyector no se encenderá si el soporte del filtro no está bien cerrado.

Especificaciones

Sistema

Sistema de proyección	Sistema de proyección de panel SXRD, 1 objetivo
Panel LCD	panel SXRD de 0,61 pulgadas con matriz de microobjetivos, 6.220.800 píxeles (2.073.600 píxeles × 3)
Objetivo	objetivo zoom de 1,8 aumentos (eléctrico) f18,7 a 33,7 mm/ F2,54 a 3,53
Lámpara	lámpara de xenón de 400 W
Tamaño de imagen de proyección	40 a 300 pulgadas (medidas diagonalmente)
Sistema de color	Sistema NTSC _{3.58} /PAL/SECAM/NTSC _{4.43} /PAL-M/PAL-N/PAL60, conmutación automática/manual (el sistema PAL60 no se conmuta manualmente)
Señales de vídeo que acepta	15 kHz RGB/componentes 50/60 Hz, Componentes progresivos 50/60 Hz, DTV (480/60i, 575/50i, 480/60p, 575/50p, 720/60p, 720/50p, 1080/60i, 1080/50i), 1080/60p (sólo canal DVI y HDMI), 1080/50p (sólo canal DVI y HDMI), Vídeo compuesto, Vídeo Y/C
Señales de ordenador aceptables	fH: 19 a 72 kHz fV: 48 a 92 Hz Máxima resolución 1920 × 1080, fV: 60 Hz

Entrada

Entrada de vídeo	VIDEO: tipo fonográfico Vídeo compuesto: 1 Vp-p ±2 dB sincronización negativa (terminación de 75 ohmios) S VIDEO: tipo Y/C mini DIN de 4 contactos Y (luminancia): 1 Vp-p ±2 dB sincronización negativa (terminación de 75 ohmios) C (crominancia): sincronización de color 0,286 Vp-p ±2 dB (NTSC) (terminación de
------------------	---

75 ohmios), o sincronización de color
0,3 Vp-p ±2 dB (PAL)
(terminación de 75 ohmios)

Y/CB/PB/CR/PR	Componente: tipo fonográfico Y con sinc.: 1 Vp-p ±2 dB sincronización negativa (terminación de 75 ohmios) CB/PB: 0,7 Vp-p ±2 dB (terminación de 75 ohmios) CR/PR: 0,7 Vp-p ±2 dB (terminación de 75 ohmios)
HDMI	RVA digital/Y/CB(PB)CR(PR)
DVI-D (TMDS)	RVA digital
INPUT A	HD D-sub 15-terminales RVA analógico/componente: R/CR (PR): 0,7 Vp-p ±2 dB (terminación de 75 ohmios) V: 0,7 Vp-p ±2 dB (terminación de 75 ohmios) V con sincronización/Y: 1 Vp-p ±2 dB sincronización negativa (terminación de 75 ohmios) B/CB (PB): 0,7 Vp-p ±2 dB (terminación de 75 ohmios) SYNC/HD: Entrada de sincronización compuesta: nivel TTL, positiva/negativa Entrada de sincronización horizontal: nivel TTL, positiva/negativa VD: Entrada de sincronización vertical: nivel TTL, positiva/negativa
TRIGGER	Minijack Encendido: CC 12 V, impedancia de salida: 4,7 kiloohmios Apagado: 0 V
REMOTE	RS-232C: D-sub de 9 contactos (hembra)
NETWORK	RJ-45 10BASE-T/100BASE-TX

General

Dimensiones	496 × 175 × 574 mm (19 1/2 × 6 7/8 × 22 5/8 pulgadas) (ancho/alto/profundidad)
Masa	Aprox. 19 kg (41 lb 14 oz)
Requisitos de alimentación	100 a 240 V CA, 0,8 a 1,95 A, 50/60 Hz

Consumo eléctrico
610 W máx.
Modo Espera: 10 W
Modo ECO: 0,5 W
Temperatura de funcionamiento
0°C a 35°C (32°F a 95°F)
Humedad de funcionamiento
35% a 85% (sin condensación)
Temperatura de almacenamiento
-20°C a +60°C (-4°F a +140°F)
Humedad de almacenamiento
10% a 90%

Accesorios suministrados

Mando a distancia RM-PJVW100
(1)
Pilas tamaño AA (R6) (2)
Cable de alimentación de CA (1)
Retenedor de enchufe (1)
Manual de instrucciones (1)
CD-ROM (ImageDirector2) (1)
Cubierta del filtro de aire (1)

El diseño y las especificaciones pueden variar sin previo aviso.

Normativa de seguridad
UL60950, CSA No. 950, FCC class B, IC class B,
EN60950 (NEMKO), CE, C-Tick

Accesorios opcionales

Lámpara de proyector LMP-H400 (de repuesto)
Soporte de suspensión del proyector PSS-H10,
PSS-610

Advertencia sobre la conexión de alimentación

Utilice un cable de alimentación adecuado al suministro eléctrico local.

	Estados Unidos, Canadá		Europa continental		Reino Unido, Irlanda, Australia, Nueva Zelanda	Japón
Tipo de enchufe	VM0233	YP-3	YP-12A	COX-07	*	YP-359
Extremo hembra	VM0089	YC-13	YC-13D	COX-02	VM0303B	YC-13
Tipo de cable	SVT	SVT	H05VV-F	H05VV-F	CEE (13) 53 rd (OC)	VCTF
Corriente y tensión nominal	10A/ 125V	10A/ 125V	10A/250V	10A/250V	10A/250V	12A/125V
Aprobación de seguridad	UL/CSA	UL/CSA	VDE	VDE	VDE	DENANHO

* Utilice un enchufe homologado que cumpla las reglas y especificaciones del país o región.

Señales predefinidas

La tabla siguiente muestra las señales y formatos de vídeo que puede proyectar utilizando esta unidad.

Si se introduce una señal que no sea la predefinida que se indica a continuación, es posible que la imagen no se muestre correctamente.

Nº de memoria	Señal predefinida		fH (kHz)	fV (Hz)	Sincronización	Tamaño H
1	VIDEO/60	60 Hz	15,734	59,940	–	–
2	VIDEO/50	50 Hz	15,625	50,000	–	–
3	480/60i	DTV 480/60i	15,734	59,940	S en V/Y o sincronización compuesta	–
4	575/50i	DTV 575/50i	15,625	50,000	S en V/Y o sincronización compuesta/vídeo compuesto	–
5	480/60p	480/60p (Progressive NTSC)	31,470	60,000	S en V/Y	–
6	575/50p	575/50p (Progressive PAL)	31,250	50,000	S en V/Y	–
7	1080/60i	1035/60i, 1080/60i	33,750	60,000	S en V/Y	–
8	1080/50i	1080/50i	28,130	50,000	S en V/Y	–
9	1080/24PsF	1080/48i	27,000	48,000	S en V/Y	–

Nº de memoria	Señal predefinida		fH (kHz)	fV (Hz)	Sincronización	Tamaño H
10	720/60p	720/60p	45,000	60,000	S en V/Y	–
11	720/50p	720/50p	37,500	50,000	S en V/Y	–
12	1080/60p	1080/60p	67,500	60,000	–	–
13	1080/50p	1080/50p	56,260	50,000	–	–
21	640 × 350	VGA-1 (VGA350)	31,469	70,086	H-pos, V-neg	800
22		VESA 85 (VGA350)	37,861	85,080	H-pos, V-neg	832
23	640 × 400	NEC PC98	24,823	56,416	H-neg, V-neg	848
24		VGA-2 (TEXT)/VESA70	31,469	70,086	H-neg, V-pos	800
25		VESA 85 (VGA400)	37,861	85,080	H-neg, V-pos	832
26	640 × 480	VESA 60	31,469	59,940	H-neg, V-neg	800
27		Mac 13	35,000	66,667	H-neg, V-neg	864
28		VESA 72	37,861	72,809	H-neg, V-neg	832
29		VESA 75 (IBM M3)	37,500	75,000	H-neg, V-neg	840
30		VESA 85 (IBM M4)	43,269	85,008	H-neg, V-neg	832
31	800 × 600	VESA 56	35,156	56,250	H-pos, V-pos	1024
32		VESA 60	37,879	60,317	H-pos, V-pos	1056
33		VESA 72	48,077	72,188	H-pos, V-pos	1040
34		VESA 75 (IBM M5)	46,875	75,000	H-pos, V-pos	1056
35		VESA 85	53,674	85,061	H-pos, V-pos	1048
36	832 × 624	Mac 16	49,724	74,550	H-neg, V-neg	1152
37	1024 × 768	VESA 60	48,363	60,004	H-neg, V-neg	1344
38		VESA 70	56,476	70,069	H-neg, V-neg	1328
39		VESA 75	60,023	75,029	H-pos, V-pos	1312
40		VESA 85	68,677	84,997	H-pos, V-pos	1376
41	1152 × 864	VESA 70	63,995	70,019	H-pos, V-pos	1472
42		VESA 75	67,500	75,000	H-pos, V-pos	1600
44	1152 × 900	SUN L0	61,795	65,960	H-neg, V-neg	1504
45	1280 × 960	VESA 60	60,000	60,000	H-pos, V-pos	1800
47	1280 × 1024	VESA 60	63,974	60,013	H-pos, V-pos	1696
50	1400 × 1050	SXGA +	63,981	60,020	H-neg, V-neg	1688
55	1280 × 768	1280 × 768/60	47,776	59,870	H-neg, V-pos	1664
56	1280 × 720	1280 × 720/60	44,772	59,855	H-neg, V-pos	1664
57	1920 × 1080	1920 × 1080/60	67,500	60,000	H-neg, V-neg	2200

El número de memoria preestablecido, el 44, está disponible cuando DDC está desactivado en el ordenador. Sin embargo, es posible que no se admita la resolución de pantalla del proyector, o que no se pueda desactivar DDC, según el ordenador. Para obtener información detallada, consulte el manual de instrucciones suministrado con el ordenador.

DDC (Display Data Channel, Canal de datos de pantalla) permite al ordenador obtener información sobre las características del monitor. También permite la salida automática del valor de actualización más adecuado, en función de la resolución del monitor.

Nota

Si se introduce una señal que no sea una de las predefinidas que se indican, es posible que la imagen no se vea correctamente.

Números de memoria preestablecidos para cada señal de entrada

Señal analógica

Señal	Número de memoria preestablecida
Señal de vídeo (conectores VIDEO INPUT y S VIDEO INPUT)	1, 2
Señal de componente (conectores INPUT A e Y/CB/PB/CR/PR)	3 a 11
Señal GBR de vídeo (conector INPUT A)	3 a 11
Señal de ordenador (conector INPUT A)	21 a 39, 56

Señal digital

Señal	Número de memoria preestablecida
Señal de componente (conector HDMI)	3 a 8, 10 a 13
Señal GBR de vídeo (conectores DVI-D y HDMI)	3 a 8, 10 a 13
Señal de ordenador (conector DVI-D)	21 a 42, 44, 45, 47, 50, 55 a 57
Señal de ordenador (conector HDMI)	26

Señales de entrada y elementos ajustables/de ajuste

Algunos de los elementos del menú no pueden ajustarse, dependiendo de la señal de entrada. Se indican en las tablas siguientes.

Los elementos que no pueden ajustarse no aparecen en el menú.

Menú Ajustar imagen

Elemento	Señal de entrada			
	Vídeo o S-Vídeo (Y/C)	Componente	Vídeo GBR	Ordenador
Contraste	●	●	●	●
Brillo	●	●	●	●
Color	● (excepto para B/N)	●	●	–
Tonalidad	● (Sólo NTSC _{3.58} / NTSC _{4.43} , excepto para B/N)	●	●	–
Nitidez	●	●	●	–
NR	●	● (Sólo números de memoria preestablecidos 3, 4, 7, 8, 9)	● (Sólo números de memoria preestablecidos 3, 4, 7, 8, 9)	–
Nivel de negro	●	●	●	–
Corr. Gamma	●	●	●	●
Temp. de color	●	●	●	●
Diafragma avan.	●	●	●	●
RCP	●	●	●	●
Esp. de color	●	●	●	●

● : Ajustable/puede establecerse

– : No ajustable/no puede ajustarse

Menú Señal

Elemento	Señal de entrada			
	Vídeo o S-Vídeo (Y/C)	Componente	Vídeo GBR	Ordenador
Fase Punto	–	–	–	● *1
Tamaño H	–	–	–	● *1
Desplazamiento	–	●	●	● *1
Modo amplio	●	● (Sólo números de memoria preestablecidos 3, 4, 5, 6)	● (Sólo números de memoria preestablecidos 3, 4, 5, 6)	–
Modo DRC	●	● (Sólo números de memoria preestablecidos 3, 4, 7, 8, 9)	● (Sólo números de memoria preestablecidos 3, 4, 7, 8, 9)	–
Modo Film *2	●	● (Sólo números de memoria preestablecidos 3, 4, 7, 8, 9)	● (Sólo números de memoria preestablecidos 3, 4, 7, 8, 9)	–
Sobrexploración	–	●	●	–
Área pantalla *3	–	● (Sólo números de memoria preestablecidos 7, 8, 9, 12, 13)	● (Sólo números de memoria preestablecidos 7, 8, 9, 12, 13)	–

● : Ajustable/puede establecerse

– : No ajustable/no puede ajustarse

*1: Este elemento no se puede ajustar cuando hay una entrada de señal DVI.

*2: En caso de que el número de memoria preestablecida sea el 4, este elemento sólo se puede ajustar cuando “Modo DRC” está establecido en “No” en el menú de Señal .

*3: Este elemento sólo tiene efecto cuando “Sobrexploración” se establece en “Sf” en el menú Señal .

Instalación en el techo

Cuando instale el proyector en el techo, utilice el Soporte de suspensión del proyector PSS-H10 o PSS-610. A continuación se muestran las distancias de proyección para la instalación en el techo.

Para montar la cubierta del filtro de aire que se suministra para la instalación en el techo

Cuando instale el proyector en el techo usando el Soporte de suspensión del proyector PSS-H10 o PSS-610, monte la cubierta del filtro de aire que se suministra para los orificios de ventilación (aspiración), para evitar que el filtro de aire se atasque por el polvo.

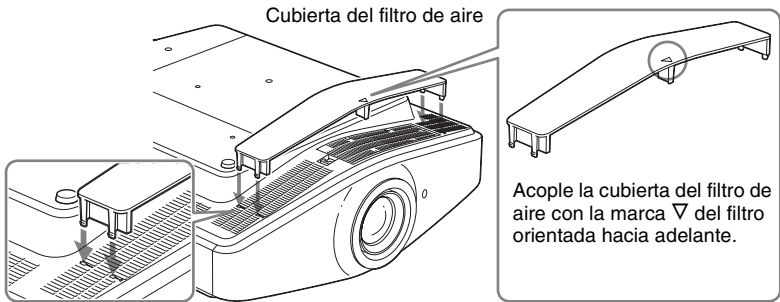

Nota

Cuando el proyector se utilice apoyado sobre el suelo, no monte la cubierta del filtro de aire. Si la monta, la cubierta del filtro de aire se puede romper.

Cuando utilice el Soporte de suspensión del proyector PSS-H10

- a: distancia entre la pantalla y el orificio de instalación situado en la parte superior de la unidad de montaje en techo (parte frontal)
 x: distancia entre el techo y el centro de la pantalla, de modo que la imagen no se trunque ni se bloquee

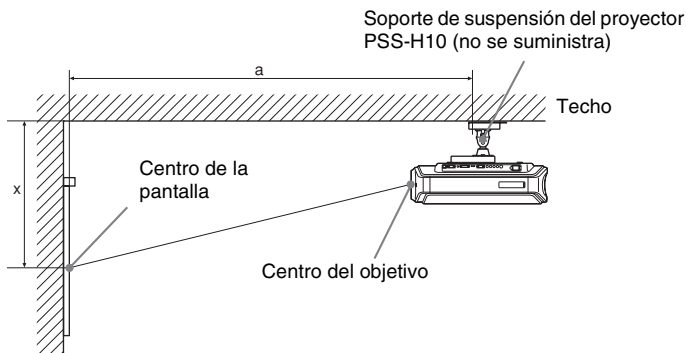

Uso de la pantalla de relación de aspecto 16:9

Unidad: mm (pulgadas)

Tamaño de la pantalla (pulgadas)	40	60	80	100	120	150	180	200	250	300	
a	Distancia mínima	1475 (58 1/8)	2105 (83)	2735 (107 3/4)	3365 (132 1/2)	3995 (157 3/8)	4940 (196 1/8)	5885 (231 3/8)	6515 (256 5/8)	8090 (318 5/8)	9665 (380 5/8)
	Distancia mínima	2368 (93 1/4)	3444 (135 5/8)	4520 (178)	5596 (220 3/8)	6672 (262 3/4)	8286 (326 3/8)	9900 (389 7/8)	10976 (432 1/4)	13666 (538 1/8)	16356 (644 1/8)
x	Distancia mínima	249 (9 3/4)	374 (14 3/4)	498 (19 5/8)	623 (24 1/2)	747 (29 3/8)	934 (36 3/4)	1121 (44 1/8)	1245 (49)	1557 (61 3/8)	1868 (73 5/8)
	Distancia mínima	590 (b+16 1/4)	751 (b+29 3/4)	913 (b+29 1/8)	1075 (b+35 3/8)	1237 (b+41 3/4)	1479 (b+51 1/4)	1722 (b+60 7/8)	1884 (b+67 1/4)	2288 (90 1/8)	2692 (106)

Para calcular las medidas de instalación (TP: Tamaño de la pantalla)

$$a \text{ (mínimo)} = 31,5 \left(1 \frac{1}{4}\right) \times TP + 214,8 \left(8 \frac{1}{2}\right)$$

$$a \text{ (máximo)} = 53,8 \left(2 \frac{1}{8}\right) \times TP + 261,1 \left(8 \frac{5}{8}\right)$$

$$x \text{ (mínimo)} = 6,2263 \left(\frac{1}{4}\right) \times TP$$

$$x \text{ (máximo)} = 8,0876 \left(1 \frac{1}{32}\right) \times TP + 266 \left(10 \frac{1}{2}\right)$$

Uso de la pantalla de relación de aspecto 4:3

Unidad: mm (pulgadas)

Tamaño de la pantalla (pulgadas)	40	60	80	100	120	150	180	200	250	300	
a	Distancia mínima	1757 (69 1/4)	2528 (99 5/8)	3299 (130)	4070 (160 3/8)	4841 (190 3/8)	5997 (236 1/4)	7154 (281 3/4)	7925 (312 1/8)	9853 (388)	11780 (463 1/8)
	Distancia mínima	2850 (112 1/4)	4167 (164 1/8)	5483 (216)	6800 (267 3/4)	8117 (319 5/8)	10092 (397 3/8)	12068 (475 1/4)	13385 (527 1/8)	16677 (656 3/4)	19969 (786 3/8)
x	Distancia mínima	305 (12)	457 (18)	610 (24)	762 (30)	914 (36)	1143 (45)	1372 (54)	1524 (60)	1905 (75 1/8)	2286 (90 1/8)
	Distancia mínima	662 (b+19 1/4)	860 (b+27)	1058 (b+34 3/4)	1256 (b+42 5/8)	1454 (b+50 1/4)	1751 (b+62)	2048 (b+73 3/4)	2246 (b+81 1/2)	2740 (108)	3235 (127 1/2)

Para calcular las medidas de instalación (TP: Tamaño de la pantalla)

$$a \text{ (mínimo)} = 38,551 (1 \frac{9}{16}) \times TP + 214,8 (8 \frac{1}{2})$$

$$a \text{ (máximo)} = 65,842 (2 \frac{5}{8}) \times TP + 216,1 (8 \frac{5}{8})$$

$$x \text{ (mínimo)} = 7,62 (\frac{5}{16}) \times TP$$

$$x \text{ (máximo)} = 9,8979 (1 \frac{3}{32}) \times TP + 266 (10 \frac{1}{2})$$

Instalación del soporte de suspensión del proyector PSS-H10

Para obtener información detallada sobre la instalación en el techo, consulte el Manual de instalación para distribuidores del PSS-H10. No olvide consultar al personal cualificado de Sony para la instalación.

A continuación se muestran las medidas de instalación para instalar el proyector en el techo por medio del PSS-H10.

Vista superior

Instale el proyector de modo que el centro del objetivo esté paralelo al centro de la pantalla.

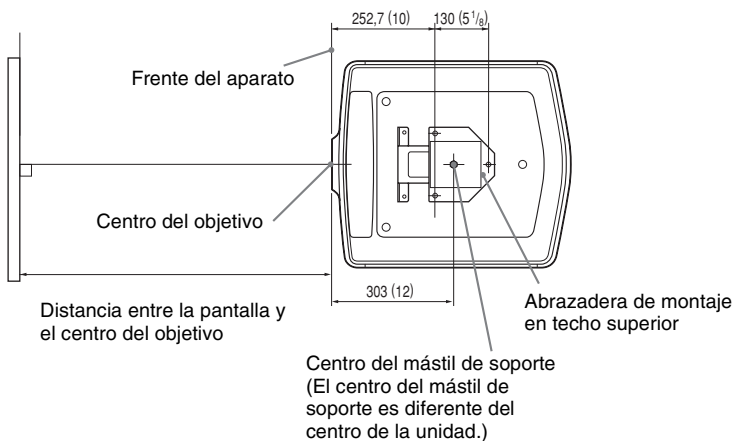

Vista frontal

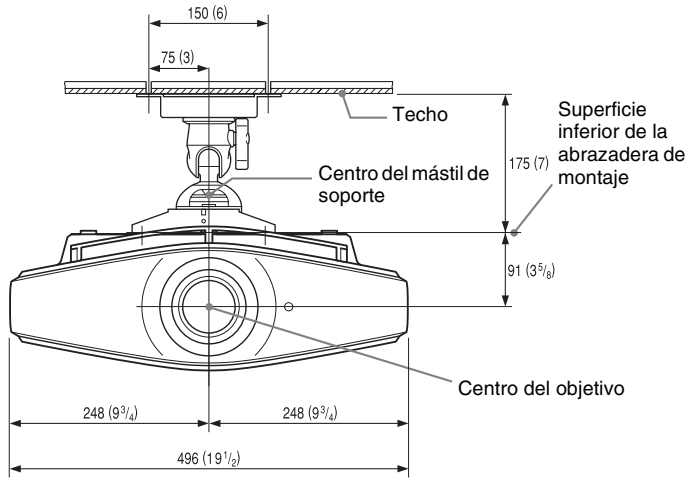

Vista lateral

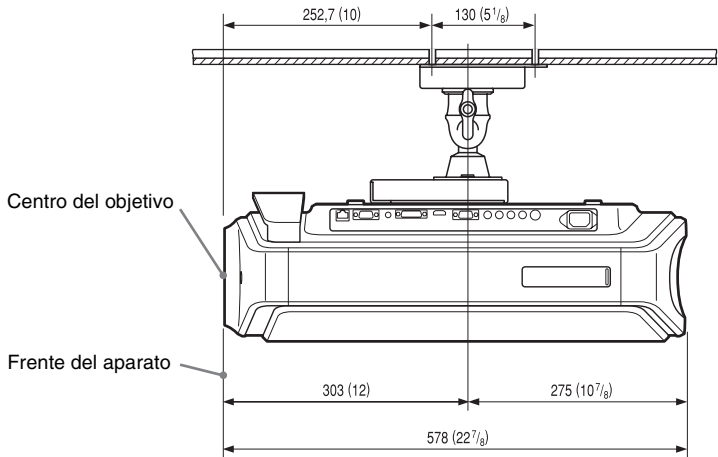

Cuando utilice el Soporte de suspensión del proyector PSS-610

- a: distancia entre la pantalla y el orificio de instalación situado en la parte superior del soporte de montaje en techo (parte frontal)
- b: distancia desde el techo hasta la superficie inferior de la unidad
- x: distancia entre el techo y el centro de la pantalla, de modo que la imagen no se trunquee ni se bloquee

Soporte de suspensión del proyector PSS-610 (no se suministra)

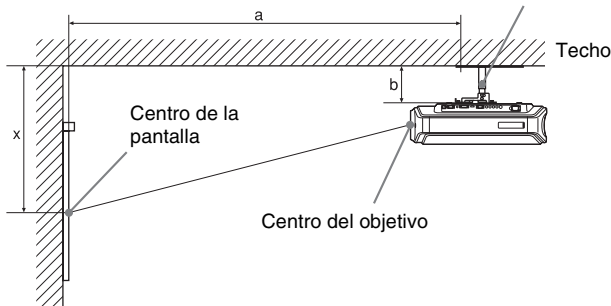

Uso de la pantalla de relación de aspecto 16:9

Unidad: mm (pulgadas)

Tamaño de la pantalla (pulgadas)	40	60	80	100	120	150	180	200	250	300
a	Distancia mínima 1429 (56 ³ / ₈)	2059 (81 ¹ / ₈)	2689 (106)	3319 (130 ³ / ₄)	3949 (155 ¹ / ₂)	4894 (192 ³ / ₄)	5839 (230)	6469 (254 ³ / ₄)	8044 (316 ³ / ₄)	9619 (378 ³ / ₄)
	Distancia mínima 2322 (91 ¹ / ₂)	3398 (133 ⁷ / ₈)	4474 (176 ¹ / ₄)	5550 (218 ³ / ₈)	6626 (261)	8240 (324 ¹ / ₂)	9854 (388)	10930 (420 ³ / ₈)	13620 (536 ³ / ₈)	16310 (642 ¹ / ₂)
x	Distancia mínima 249 (9 ³ / ₄)	374 (14 ³ / ₄)	498 (19 ³ / ₈)	623 (24 ¹ / ₂)	747 (29 ³ / ₈)	934 (36 ³ / ₄)	1121 (44 ¹ / ₈)	1245 (49)	1557 (61)	1868 (73 ¹ / ₈)
	Distancia mínima b+415 (b+16 ¹ / ₄)	b+576 (b+22 ³ / ₄)	b+738 (b+29 ¹ / ₈)	b+900 (b+35 ³ / ₈)	b+1062 (b+41 ³ / ₄)	b+1304 (b+51 ¹ / ₄)	b+1547 (b+60 ⁷ / ₈)	b+1709 (b+67 ¹ / ₄)	b+2113 (b+83 ¹ / ₄)	b+2517 (b+99 ¹ / ₈)
b	150, 175, 200, 250, 275, 300 mm (6, 7, 7 ⁷ / ₈ , 9 ⁷ / ₈ , 10 ⁷ / ₈ , 11 ⁷ / ₈ pulgadas) ajustable cuando se utiliza PSS-610									

Para calcular las medidas de instalación (TP: Tamaño de la pantalla)

$$a \text{ (mínimo)} = 31,5 \left(1 \frac{1}{4}\right) \times TP + 168,8 \left(6 \frac{3}{4}\right)$$

$$a \text{ (máximo)} = 53,8 \left(2 \frac{1}{8}\right) \times TP + 170,1 \left(6 \frac{3}{4}\right)$$

$$x \text{ (mínimo)} = 6,2263 \left(1 \frac{1}{4}\right) \times TP$$

$$x \text{ (máximo)} = 8,0876 \left(11 \frac{1}{32}\right) \times TP + 91 + b \left(3 \frac{5}{8}\right)$$

Uso de la pantalla de relación de aspecto 4:3

Unidad: mm (pulgadas)

Tamaño de la pantalla (pulgadas)		40	60	80	100	120	150	180	200	250	300
a	Distancia mínima	1711 (67 ³ / ₈)	2482 (97 ³ / ₄)	3253 (128 ¹ / ₈)	4024 (158 ¹⁵ / ₃₂)	4795 (188 ⁷ / ₈)	5951 (234 ³ / ₈)	7108 (280)	7879 (310 ¹ / ₄)	9807 (386 ¹ / ₄)	11734 (462 ¹ / ₈)
	Distancia mínima	2804 (110 ¹ / ₂)	4121 (162 ³ / ₈)	5437 (214 ¹ / ₈)	6754 (266)	8071 (317 ⁷ / ₈)	10046 (395 ⁹ / ₁₆)	12022 (474 ³ / ₈)	13339 (525 ¹ / ₈)	16461 (648 ¹ / ₄)	19923 (784 ¹ / ₂)
x	Distancia mínima	305 (12)	457 (18)	610 (24)	762 (30)	914 (36)	1143 (45)	1372 (54)	1524 (60)	1905 (74 ⁷ / ₈)	2286 (90 ¹ / ₈)
	Distancia mínima	b+487 (b+19 ¹ / ₄)	b+685 (b+27)	b+883 (b+34 ³ / ₄)	b+1081 (b+42 ⁷ / ₈)	b+1279 (b+50 ¹ / ₄)	b+1576 (b+62)	b+1873 (b+73 ³ / ₄)	b+2071 (b+81 ⁵ / ₈)	b+2565 (b+101)	b+3060 (b+120 ¹ / ₂)
b		150, 175, 200, 250, 275, 300 mm (6, 7, 7 ⁷ / ₈ , 9 ⁷ / ₈ , 10 ⁷ / ₈ , 11 ⁷ / ₈ pulgadas) ajustable cuando se utiliza PSS-610									

Para calcular las medidas de instalación (TP: Tamaño de la pantalla)

a (mínimo) = 38,551 (1⁹/₁₆) × TP + 168,8 (6³/₄)

a (máximo) = 65,842 (2⁵/₈) × TP + 170,1 (6³/₄)

x (mínimo) = 7,62 (5⁵/₁₆) × TP

x (máximo) = 9,8979 (1³/₃₂) × TP + 91 (3⁵/₈) + b

Instalación del soporte de suspensión del proyector PSS-610

Para obtener información detallada sobre la instalación en el techo, consulte el Manual de instalación para distribuidores del PSS-610. No olvide consultar al personal cualificado de Sony para la instalación.

A continuación se muestran las medidas de instalación para instalar el proyector en el techo por medio del PSS-610.

Vista superior

Instale el proyector de modo que el centro del objetivo esté paralelo al centro de la pantalla.

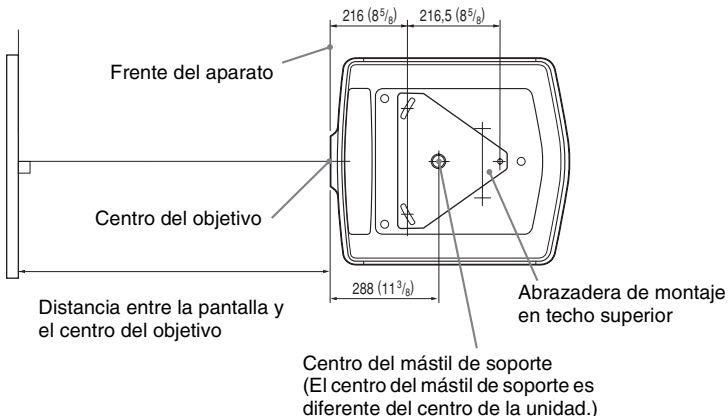

Vista frontal

Distancia entre el techo y la superficie de la abrazadera de montaje

Usando el tubo de ajuste (b): 150/175/200 mm (6 / 7 / 7 ⁷/₈ pulgadas)

Usando el tubo de ajuste (c): 250/275/300 mm (9 ⁷/₈ / 10 ⁷/₈ / 11 ⁷/₈ pulgadas)

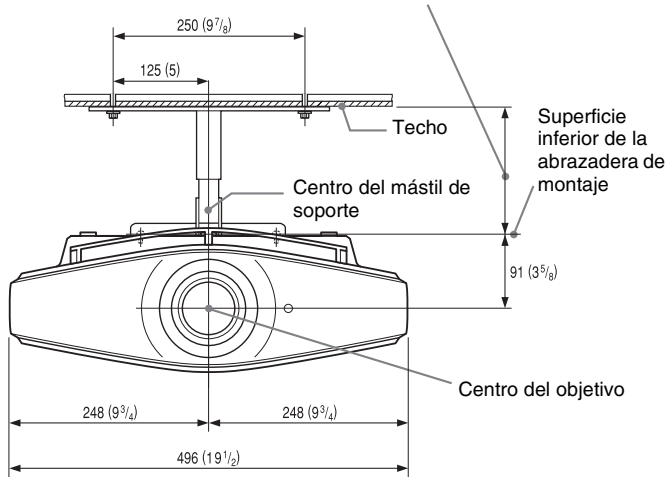

Vista lateral

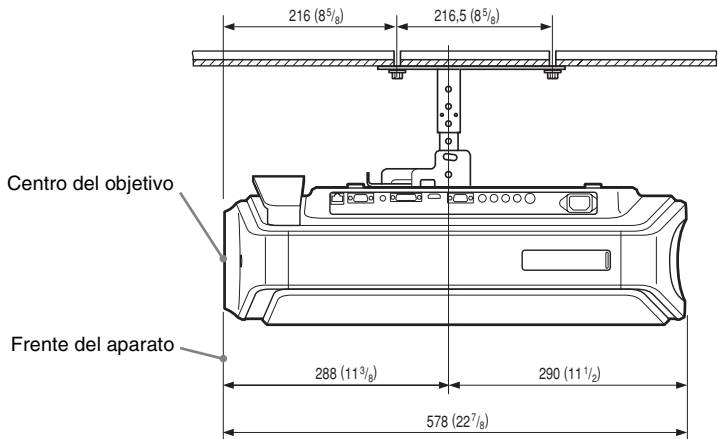

Ajuste fino de la posición horizontal de la imagen

Nota

Para obtener información detallada sobre cómo hacer ajustes finos de la posición horizontal de la imagen, consulte con personal cualificado. Si el objetivo se raya, la reparación está sujeta a una tarifa.

No mire al objetivo mientras ajusta la posición de la imagen.

Puede ajustar la posición del objetivo a la izquierda o a la derecha en aproximadamente 1 mm desde el centro del objetivo.

- 1 Quite la anilla (arandela) que rodea al objetivo girándolo en sentido antihorario.**

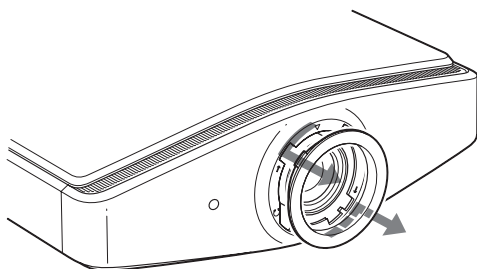

- 2 Afloje los cuatro tornillos indicados con una flecha girándolos en sentido contrahorario con un destornillador de punta cruciforme.**

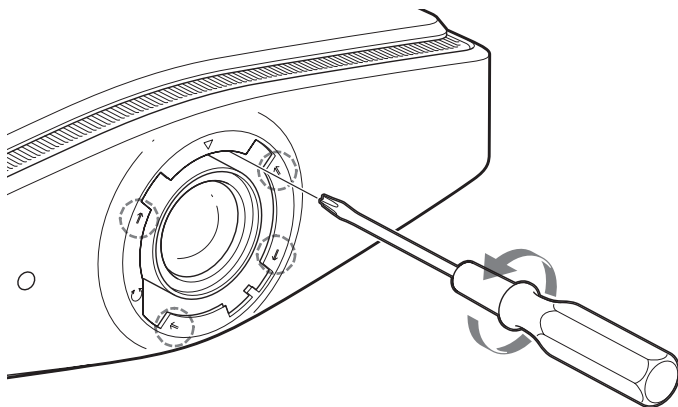

3 Inserte un destornillador plano en la ranura de ajuste del objetivo que se encuentra en la parte inferior izquierda (si el proyector proyecta las imágenes colocado en el suelo, una mesa, etc.) y gírelo en la dirección en la que desee mover el objetivo.

Si lo gira hacia la izquierda, el objetivo se moverá hacia la izquierda, y si lo gira a la derecha, el objetivo se moverá a la derecha. (El margen de movimiento es de, aproximadamente, ± 1 mm.)

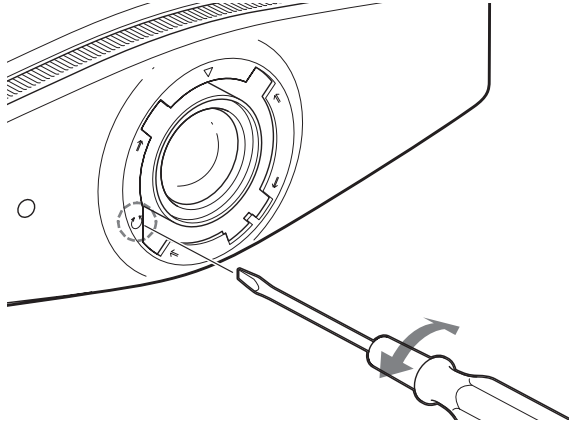

1H

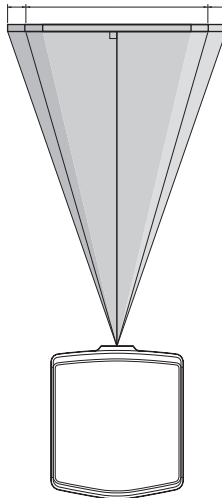

Vista superior

- Posición de la imagen cuando se mueve la máxima distancia a la izquierda.
- Posición de la imagen cuando se mueve la máxima distancia a la derecha.

- 4** Una vez que haya decidido la posición del objetivo, inserte el destornillador Phillips en las posiciones de los cuatro tornillos alrededor del borde del objetivo, uno por uno, y apriételos para fijar el objetivo en su lugar.

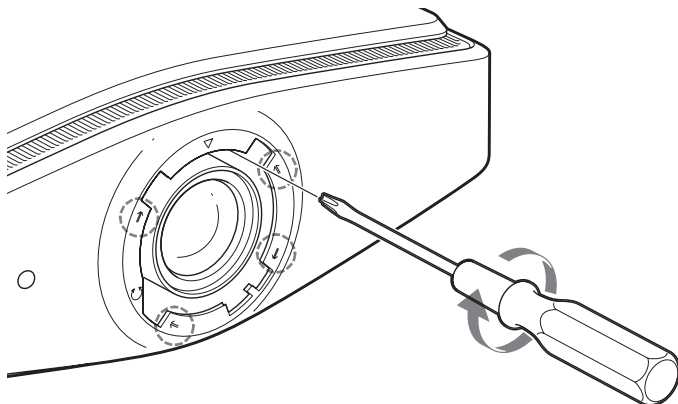

- 5** Monte la arandela alineando la marca ▽ en su cara interior con la marca ▽ del proyector, girándola en sentido horario.

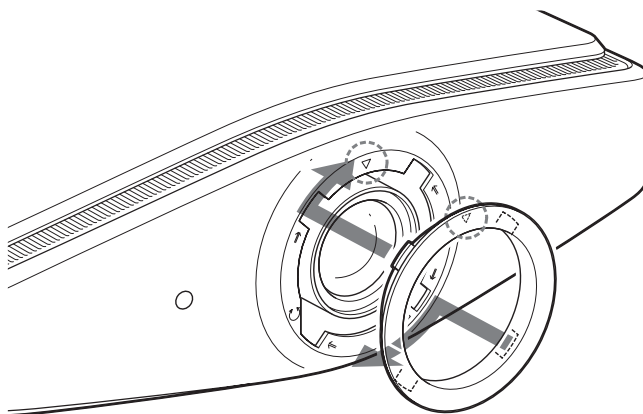

Nota

Cuando utilice las funciones de desplazamiento horizontal y vertical del objetivo al mismo tiempo y ajuste el desplazamiento horizontal del objetivo al máximo, la imagen se moverá hacia arriba un máximo del 53% del tamaño de la pantalla respecto al centro del objetivo.

Índice

A

Accesorios suministrados	10
Ahorro de energía	48
Ajustador	24
Ajustando	
calidad de imagen	35
imagen usando Procesado de color	
real	37
tamaño y posición de la imagen	20
tamaño/desplazamiento de imagen	45
zoom	29
Ajustar imagen	
Brillo	43
Color	43
Contraste	43
Corr. Gamma	43
Diafragma avan.	44
Nitidez	43
Nivel de negro	43
NR	43
Temp. de color	44
Tonalidad	43
Ajustar señal	
Desplazamiento	45
Fase Punto	45
Tamaño H	45
Área de título	46
Área pantalla	47

B

Búsq. ent. auto.	48
-----------------------	----

C

Conexión	
Equipo de vídeo	18
Ordenador	19
Reproductor/grabador de DVD o	
sintonizador digital	16
Configuración de red	50
Contador lámpara	53
Control objetivo	49

D

Diafragma avan.	44
----------------------	----

E

Esp. de color	44
Estado	51

F

fH	53
Filtro de aire	66
fV	53

I

Idioma	51
Iluminación	50
Indicadores de aviso	59
Instalación del proyector y de una	
pantalla	13, 75
Instalación en el techo	75
Inversion imagen	49

M

Mando a distancia	
introducir las pilas	10
ubicación de los controles	9
Mensajes	
Aviso	60
Precaución	61
Menú	
borrar	41
imagen	42
Menú Configuración	51
Menú Función	48
Menú Información	53
Menú Instalación	49
Menú Señal	45
Uso del menú	39
Menú Configuración	51
Menú Función	48
Menú Imagen	42
Menú Información	53
Menú Instalación	49
Menú Señal	45
Modo amplio	
Completo	45
Normal	45
Subtítulo	46
Zoom	46
Zoom amplio	45
Modo DRC	46
Modo Espera	48
Modo Film	46
Modo gran altitud	50

Modo Imagen	
Cine	42
CINEMA	34
Dinámico	42
DYNAMIC	34
Estándar	42
USER 1, 2 y 3	34
Usuario 1, Usuario 2 y Usuario 3	42

O

Orificios de ventilación	12
--------------------------------	----

P

Paleta DRC	47
Posición V	46
Precauciones	5
Procesado de color real	37
Proyección	27

R

RCP (Procesado de color real)	44
Receptor IR	49
Restablecer	
elementos que se puede restablecer	41
restablecer los elementos	41

S

Salida HDMI	17
Sel. señ. DVI	52
Sel. señ. ent. A	51
Selección del idioma del menú	25
Señales predefinidas	70
Sistema de color	52
Sobreexploración	47
Solución de problemas	58
Sustitución de la lámpara	62

T

Trapezoide V	49
--------------------	----

U

Ubicación de los controles	
Lado derecho	7
Lado frontal/derecho	6
Parte posterior/inferior	8

W

WIDE MODE	31
-----------------	----

<http://www.sony.net/>



Printed on 100% recycled paper.

Standby power consumption : 0.5 W.

Lead-free solder is used for soldering.

Halogenated flame retardants are not used in cabinets and printed wiring boards.

Recycled polystyrene foam is used for the packaging cushions.